

Model B-500

Přenosná úkosovačka trubek



⚠ VÝSTRAHA!

Před používáním tohoto nástroje si pečlivě přečtěte tento návod k použití. Nepochopení a nedodržení obsahu tohoto návodu může vést k úrazu elektrickým proudem, vzniku požáru nebo k závažné újmě na zdraví.

Model B-500 Přenosná úkosovačka trubek

Zaznamenejte si níže uvedené sériové číslo a zapamatujte si sériové číslo výrobku, které je uvedeno na továrním štítku.

Výrobní
č.

--	--

Obsah

Formulář pro záznam výrobního čísla stroje	203
Bezpečnostní symboly	205
Všeobecné bezpečnostní výstrahy týkající se elektrického nářadí	205
Bezpečnost na pracovišti.....	205
Elektrobezpečnost.....	205
Osobní bezpečnost.....	206
Používání a údržba elektrického nářadí	206
Servis.....	206
Specifické informace o bezpečnosti	207
Bezpečnost úkosovačky	207
Popis, technické údaje a standardní vybavení	207
Popis.....	207
Specifikace	208
Standardní vybavení	208
Ikony	209
Kontrola před zahájením práce	209
Pokyny k nastavení a provozu	210
Úkosování.....	211
Návod k údržbě	215
Čištění	215
Mazání.....	215
Rotace/výměna řezacích vložek.....	215
Výměna řezací hlavy	216
Výměna uhlíkových kartáčů	216
Jistič	217
Třecí destičky.....	217
Nastavení vodící desky.....	217
Volitelné vybavení	217
Uskladnění nástroje	217
Servis a opravy	218
Likvidace	218
Doživotní záruka	Zadní strana

* Překlad původního návodu k používání

Bezpečnostní symboly

V tomto návodu k obsluze a na výrobku jsou použity bezpečnostní symboly a signální slova, která sdělují důležité informace týkající se bezpečnosti. Úlohou tohoto oddílu je snaha o lepší porozumění těmto signálním slovům a symbolům.

 Toto je výstražný bezpečnostní symbol. Je používán pro to, aby vás upozornil na možné nebezpečí poranění osob. Dodržujte všechna upozornění týkající se bezpečnosti, na která tento symbol upozorňuje, abyste se vyvarovali možného poranění nebo usmrcení.

NEBEZPEČÍ NEBEZPEČÍ označuje nebezpečnou situaci, následkem které bude usmrcení nebo vážné zranění, pokud se jí nevyvarujete.

VÝSTRAHA VÝSTRAHA označuje nebezpečnou situaci, následkem které může dojít k usmrcení nebo vážnému zranění, pokud se jí nevyvarujete.

VAROVÁNÍ VAROVÁNÍ označuje nebezpečnou situaci, následkem které může dojít k lehkému nebo méně nebezpečnému zranění, pokud se jí nevyvarujete.

POZNÁMKA POZNÁMKA označuje informaci, která se vztahuje k ochraně majetku.

 Tento symbol znamená, že si před prací s tímto zařízením musíte pečlivě pročíst návod k obsluze. Návod k použití obsahuje důležité informace o bezpečné a správné obsluze zařízení.

 Tento symbol znamená, že během používání tohoto zařízení musíte vždy používat ochranné brýle s bočnicemi nebo bezpečnostní ochranné brýle a ochranu sluchu, abyste snížili riziko poranění.

 Tento symbol značí nebezpečí úrazu elektrickým proudem.

 Tento symbol znamená nebezpečí pořezání rukou, prstů nebo jiných částí těla rotujícími či pohybujícími se součástmi.

 Tento symbol znamená, že zde existuje riziko převrnutí nástroje, které může způsobit zranění nárazem nebo rozdrčením.

 Tento symbol znamená, že by se k pohonu tohoto zařízení neměla používat vrtačka, nárazový nástroj nebo jiné elektrické nářadí.

Všeobecné bezpečnostní výstrahy týkající se elektrického nářadí*

▲ VÝSTRAHA

Pročtěte si všechna bezpečnostní varování, pokyny a specifikace poskytnuté s tímto elektrickým nářadím. Nedodržení všech níže uvedených pokynů může mít za následek úraz elektrickým proudem, vznik požáru nebo závažnou újmu na zdraví.

VŠECHNA VAROVÁNÍ A POKYNY UCHOVEJTE PRO PŘÍŠTÍ POUŽITÍ!

Termín „elektrické nářadí“ v části varování uvádí hlavní část elektrického nářadí (připojené kabelem) nebo dobíjený baterií (bezdrátový).

Bezpečnost na pracovišti

- **Udržujte pracoviště čisté a dobře udržované.** Temná pracoviště nebo pracoviště plná nepořádku jsou zdrojem nehod.

- **S elektrickým nářadím nepracujte ve výbušném prostředí způsobeném např. přítomností lehce zápalných kapalin, plynů nebo prachů.** Elektrické nářadí jiskří a jiskry mohou zapálit prach nebo výpary.
- **Děti a kolemstojící osoby by se neměly přibližovat k nářadím, pokud je používáno.** Rozptylování může mít za následek ztrátu kontroly.

Elektrobezpečnost

- **Zásuvky přívodu elektrického proudu musí být vhodné pro zástrčky nástroje. Nikdy zástrčku žádným způsobem neupravujte. Zástrčky adaptérů nepoužívejte s uzemněným (ukostřeným) elektrickým nářadím.** Neupravené zástrčky a vhodné zásuvky snižují riziko úrazu elektrickým proudem.
- **Vyhýbejte se tělesnému kontaktu s uzemněnými nebo ukostřenými povrchy, jako jsou potrubí, radiátory, kuchyňské sporáky a lednice.** Když je vaše tělo ve styku s uzemněním nebo ukostřením, existuje zde zvýšené riziko zásahu elektrickým proudem.

* Znění části „Všeobecná bezpečnostní varování týkající se elektrického nářadí“ tohoto návodu je doslovně shodné se zněním uvedeným v příslušné normě UL/CSA/EN 62841. Tato část obsahuje všeobecné bezpečnostní pokyny pro mnoho různých druhů elektrického nářadí. Ne každé preventivní opatření je vhodné pro všechno nářadí a některá nejsou vhodná pro toto nářadí.

- **Elektrické nářadí nevystavujte dešti nebo vlhkému prostředí.** Pokud se do elektrického nástroje dostane voda, zvýší se riziko úrazu elektrickým proudem.
- **S kabelem nesmíte zacházet hrubě. Nikdy kabel nepoužívejte pro nošení, vytažení či vypořádání nářadí ze zásuvky. Kabel chraňte před horkem, olejem, ostrými hranami nebo pohyblivými částmi.** Poškození či zmotání kabelu zvyšuje riziko úrazu elektrickým proudem.
- **Při práci s elektrickým nářadím venku používejte prodlužovací kabely vhodné pro venkovní použití.** Používání prodlužovacího kabelu vhodného pro venkovní použití snižuje riziko zasažení elektrickým proudem.
- **Při práci s elektrickým nářadím ve vlhkém místě musíte nevyhnutelně používat přívod elektrického proudu s proudovým chráničem.** Použití proudového chrániče snižuje riziko úrazu elektrickým proudem.

Osobní bezpečnost

- **Budte pozorní, dávejte si pozor na to, co děláte, a používejte při práci s elektrickým nářadím zdravý rozum. Nepoužívejte elektrické nářadí, pokud jste unaveni nebo pod vlivem drog, alkoholu či léků.** Stačí okamžik nepozornosti při používání tohoto nástroje a může dojít k závažné újmě na zdraví.
- **Používejte osobní ochranné pomůcky. Vždy noste ochranu očí.** Ochranné pomůcky, jako protiprachová maska, neklouzavá bezpečnostní obuv, ochranná přilba nebo ochrana sluchu, používané v příslušných podmínkách snižují počet osobních zranění.
- **Zabraňte neúmyslnému spuštění nářadí. Ujistěte se, že je spínač ve VYPNUTÉ poloze, než nářadí připojíte ke zdroji napájení nebo k bateriovému modulu a než nářadí budete zvedat nebo přenášet.** Přenášením nářadí s prstem na spínači nebo připojováním elektrického nářadí ke zdroji napájení při spínači v poloze ZAPNUTO riskujete úraz.
- **Odstraňte jakékoliv nastavovací či imbusové klíče předtím, než elektrické nářadí ZAPNETE.** Klíč, který zůstane připevněn k rotující části nástroje, může mít za následek zranění osob.
- **Nezacházejte příliš daleko. Správně se vždy postavte a udržujte rovnováhu.** To vám umožní lepší ovládní elektrického nářadí v neočekávaných situacích.
- **Správně se oblékejte. Nenoste volný oděv nebo přívěsky. Chraňte vlasy a oděv před přiblížením k částem, které se otáčejí.** Volný oděv, přívěsky nebo dlouhé vlasy mohou být otáčejícími se součástmi zachyceny.

- **Pokud jsou součástí zařízení pro připojení k zachycení prachu a pro další sběr, ujistěte se, že jsou připojeny a používány správně.** Použití zařízení na zachycování prachu může snížit rizika spojená s prachem.
- **Nedovoďte, aby vám obeznámenost s nástrojem získaná jeho častým používáním dovolila ignorovat zásady bezpečné práce s nástrojem.** Neopatrná činnost může způsobit vážná zranění během zlomku sekundy.

Používání a údržba elektrického nářadí

- **Při použití nepoužívejte sílu. Pro práci používejte správný druh elektrického nářadí.** Se správným elektrickým nářadím provedete práci lépe, bezpečněji a způsobem, pro jaký bylo zkonstruováno.
- **Elektrické nástroje nepoužívejte, když je spínač NEZAPÍNÁ a NEVYPÍNÁ.** Každé elektrické nářadí, které nelze ovládat spínačem je nebezpečné a musí být opraveno.
- **Před seřizováním, výměnou příslušenství nebo uložením nástroje odpojte zástrčku elektrického nářadí od napájení nebo vyjměte bateriový modul.** Tato preventivní bezpečnostní opatření snižují riziko náhodného spuštění elektrického nářadí.
- **Elektrické nářadí, se kterým nepracujete, ukládejte z dosahu dětí a nedovoďte osobám, které s elektrickým nářadím nebo s tímto návodem nejsou obeznámeny, s elektrickým nářadím pracovat.** Elektrické nářadí je v rukách neproškolených uživatelů nebezpečné.
- **Údržba elektrického nářadí. Zkontrolujte souosost a spojení pohyblivých částí, zda součásti nejsou popraskané nebo nevykazují nějaký jiný stav, který může ovlivnit funkci elektrického nářadí. Pokud je poškozené, nechte elektrické nářadí před použitím opravit.** Mnoho úrazů je zapříčiněno špatně udržovaným elektrickým nářadím.
- **Řezací nástroje musejí být ostré a čisté.** Řádně udržované řezací nástroje s ostrými břity jsou méně náchylné k zadření a jdou snadněji ovládat.
- **Elektrické nářadí, příslušenství a nástroje k nářadí atd. používejte v souladu s tímto návodem a berte v úvahu pracovní podmínky a vykonávanou práci.** Používání elektrického nářadí na práce, pro které není určeno, by mohlo způsobit nebezpečnou situaci.
- **Držadla a madla udržujte suchá, čistá a prostá oleje a mastnoty.** Kluzká držadla a madla neumožňují bezpečné zacházení a ovládní nářadí v neočekávaných situacích.

Servis

- **Servis elektrického nářadí nechte provést kvalifikovaným opravářem, který použije pouze shodné náhradní díly.** Tím zaručíte zachování bezpečnosti elektrického nářadí.

Specifické informace o bezpečnosti

⚠ VÝSTRAHA

Tento odstavec obsahuje důležité informace o bezpečnosti, specifické pro toto nářadí.

Pečlivě si tato bezpečnostní opatření přečtěte dříve, než začnete přenosnou úkosovačku trubek model B-500 používat, abyste snížili riziko úrazu elektrickým proudem nebo jiného vážného osobního poranění.

TYTO POKYNY SI ULOŽTE!

Tento návod mějte uložen u zařízení, aby ho měla obsluha po ruce.

Bezpečnost úkosovačky

- **Vždy noste vhodnou ochranu očí a sluchu.** Řezací nástroje se mohou rozbít nebo roztříštit. Při řezání či vrtání vznikají piliny, které mohou být odmrštěny a zasáhnout oči. Při řezání či vrtání vzniká velký hluk, který může po čase poškodit sluch.
- **Noste vždy vhodné osobní ochranné prostředky.** Obličejové štíty, dlouhé rukávy, bezpečnostní obuv, ochranné přilby a další vhodné vybavení snižují riziko poranění.
- **Při obsluze tohoto nástroje nenoste volné oblečení. Rukávy a bundy mějte vždy zapnuté.** Nesahejte přes nástroj. Oblečení se může v nástroji zachytit a zamotat se.
- **Držte kolemstojící osoby mimo místo výkonu práce. Kolem místa výkonu práce pomoci strážce či zábran vytvořte ochranný okruh o poloměru minimálně 6 stop (2 metry).** Může dojít k odmrštění pilin či odlomených řezacích nástrojů, které mohou způsobit zranění mimo přímou oblast provozu nástroje. Stráž nebo zábrany poskytnou volný prostor kolem opracovávaného kusu, a sníží tak riziko zranění.
- **Jedna osoba musí kontrolovat jak pracovní proces tak hlavní spínač úkosovačky.** V místě výkonu práce by během provozu nástroje měla být přítomna pouze obsluha. Snížíte tak riziko zranění osob.
- **Opracovávaný kus a úkosovačku řádně podepřete a zajistěte. Ujistěte se, že je úkosovačka bezpečně nasažena na opracovávaném kusu.** Snížíte tím riziko zranění zasažením či rozdrčením při překlopení či odpadnutí trubky či vybavení.
- **Úkosovačku nespouštějte, když se řezací vložky dotýkají opracovávaného kusu. Před opatrným spuštěním řezací hlavy na opracovávaný kus ji nechte dosáhnout plné rychlosti.** Řezačka může vážnout, náhodně se posouvat nebo vykazovat zpětný ráz, když je nástroj spuštěn a dotýká se přítom opracovávaného kusu.

- **Držte ruce mimo rotující řezací hlavu. Před manipulací s nástrojem nechte všechny součásti zcela zastavit.** Snížíte tím riziko zachycení v rotujících součástech.
- **K pohonu úkosovačky nepoužívejte elektrické nářadí jako vrtačky či nárazové nástroje. Úkosovačku pohánějte pouze ručně.** Použitím síly k pohonu úkosovačky může zvýšit riziko zranění.
- **Vyhnete se vdechování prachu vznikajícího při úkosování trubky.** Některý prach, který se tvoří při používání nástroje, obsahuje chemikálie, u kterých je známo, že mohou způsobovat rakovinu, vrozené vady nebo jiné vážné poškození zdraví. Berte v úvahu materiál trubky a jejího nátěru, včetně olovnatých základových barev, když se rozhodujete o vhodných ochranných prostředcích dýchacích cest.

Riziko se při vystavení těmto látkám liší v závislosti na četnosti vykonávání tohoto typu prací a koncentraci prachu. Riziko vystavení se těmto chemikáliím snížíte prací na dobře větraném místě a použitím ochrany dýchacích cest zvolené na základě příslušných vyhlášek a norem, jako např. ANSI Z88.2 a OSHA.
- **Úkosovačku neupravujte a nepoužívejte ji k jakýmkoliv jiným účelům.** Jiná použití nebo úpravy úkosovačky mohou vést k poškození nářadí nebo jeho nástavců či k úrazu osob.
- **Přečtěte si tyto pokyny a varování k veškerému používanému vybavení a materiálu a ujistěte se, že jim rozumíte, před tím, než začnete používat tento nástroj, abyste snížili riziko vážných osobních poranění.**

Prohlášení o shodě ES (890-011-320.10) bude v případě potřeby součástí této příručky jako zvláštní brožura.

Pokud máte nějaké dotazy týkající se tohoto výrobku RIDGID®:

- Obratě se na svého místního prodejce výrobků RIDGID®.
- Navštivte www.RIDGID.com, kde naleznete vaše místní Ridge Tool kontaktní místo.
- Obratě se na Ridge Tool Technical Service Department na rtctechservices@emerson.com nebo v USA a Kanadě zavolejte na číslo (800) 519-3456.

Popis, technické údaje a standardní vybavení

Popis

Přenosná úkosovačka trubek RIDGID® Model B-500 se používá k úkosování většiny ocelových a nerezových konců trubek a plechových hran z materiálu o tloušťce až 0.5" (13 mm) při přípravě na sváření. Kónické řezací hlavy s vyměnitelnými řezacími vložkami (Viz Obrázek 17) jsou poháněny motorem/ převodovkou k vytvoření 30°, 37,5° nebo 45° úkosů (se správnou řezací hlavou).

Úkos je zformován jedinou operací bez potřeby dalšího opracování. Není použito žádné chladivo nebo řezný olej. Šířku úkosu lze upravit přibližně v $\frac{1}{32}$ " (0,8 mm) krocích od 0 do 0.188" (0 až 4,8 mm). Úkosovačka bezpečně uchopí opracováváný kus mezi vodící válečky a válec posuvu. Odpojitelná ruční klika se používá k ručnímu posunu řezací hlavy skrze úkosovaný materiál. Kontrolky poskytují odezvu ohledně správné rychlosti hřídele. Rám pomáhá chránit motor/převodovku a zlepšuje manipulaci s úkosovačkou.

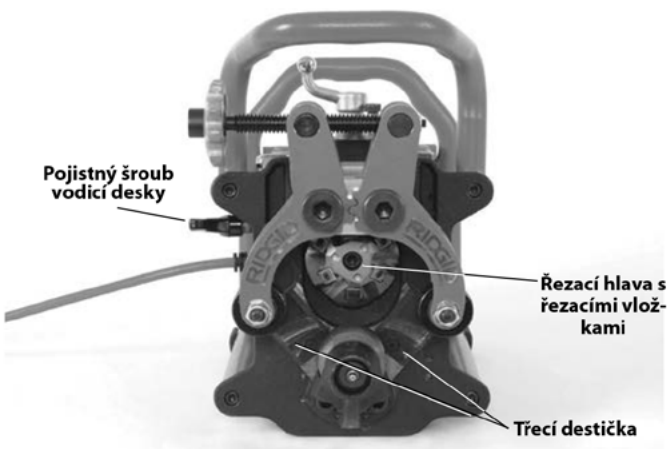
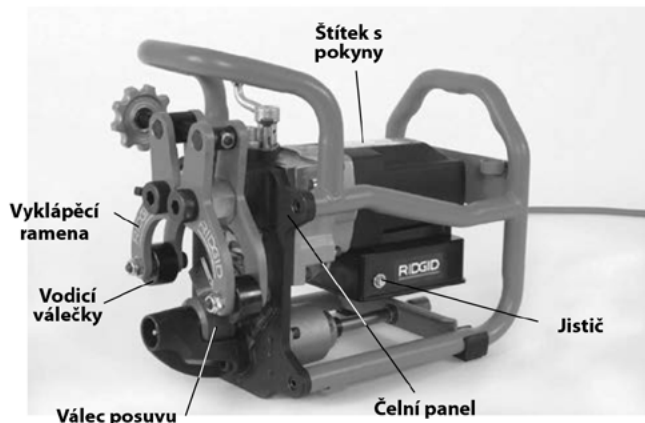
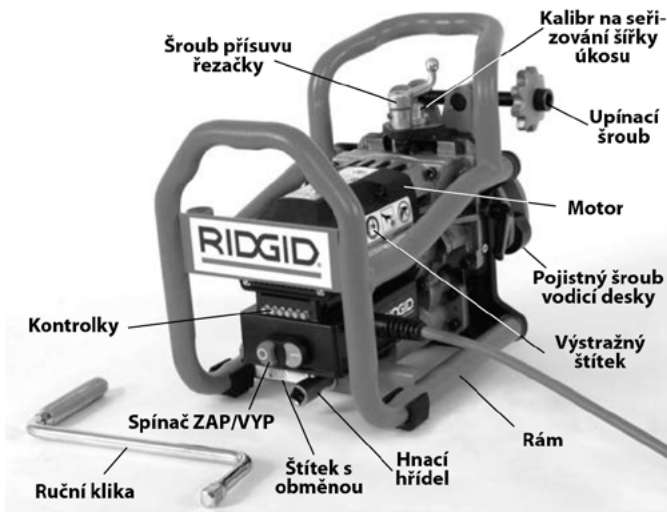
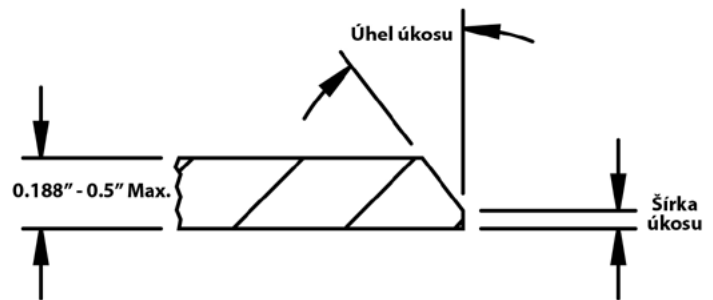
Obrázek 1 – Model B-500 Úkosovačka

Obrázek 2 – Konfigurace úkosovačky

Specifikace

Kapacita průměru..... Minimum – 4" trubka IPS
Maximum – Plochý plech

Stěna trubky/Plech
Tloušťka Minimum – 0.188" (4,8 mm)
Maximum – 0.50" (12,7 mm)
Tloušťka materiálu se nemůže lišit o více než 0.031" (0,8 mm)

Trubka/Plech
Orientace Horizontální (Viz Obrázek 4)
Úhly úkosu 37,5°, 30° a 45° (se správnou řezací hlavou)

Šířka úkosu..... 0 až 0.188" (4,8 mm) v přibližně $\frac{1}{32}$ " (0,8 mm) krocích

Materiály* Většina oceli, nerezová ocel

*Řezací hlava a vložky úkosovačky jsou optimalizované na standardní trubky z měkké oceli A53. U ostatních materiálů lze očekávat zkrácenou životnost vložek.

*Schopnost úkosování závisí na množství faktorů včetně typu materiálu, chemickém složení, tvrdosti, množství odstraňovaného materiálu a dalších faktorech. V některých případech není možné vytvořit úkos nebo by jeho vytvoření mohlo vést k poškození řezacích vložek. Pokud máte jakékoliv otázky ohledně specifických materiálů k úkosování, obraťte se na Ridge Tool Technical Services Department.

Provoz bez zátěže
Rychlost N° 950/min

Motor:
Typ Univerzální
Výkon koňských sil..... 1,2 HP
Jmenovitý proud 115 V, 13 A, 50/60 Hz
230 V, 6,5 A, 50/60 Hz

Rozměry:
Výška 13.3" (33,8 cm)
Délka 15.8" (40,1 cm)
Šířka 11.5" (29,2 cm)
Hmotnost 52.5 liber (23,8 kg) s řezací hlavou a klikou hřídele

Standardní vybavení

Přenosná úkosovačka trubek RIDGID® Model B-500 se dodává s následujícím vybavením:

- Řezací hlava s jednou (nainstalovanou) sadou šesti řezacích vložek

- Klíč T15 na šrouby řezacích vložek
- Mazivo proti zadírání šroubů řezacích vložek
- 1" maticový klíč
- 5/16" imbusový klíč
- Návod k použití



Obrázek 3 – Standardní vybavení

Ikony

- ZAPNUTO
- VYPNUTO

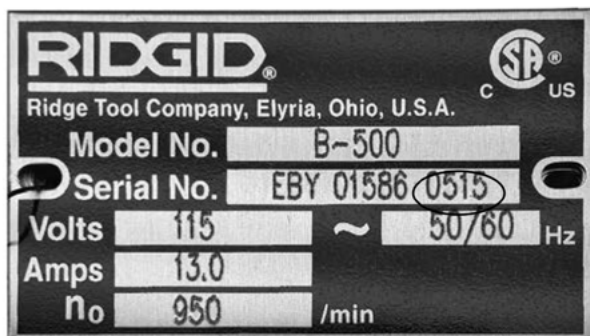

Obrázek 4 – Sériové číslo nástroje

U úkosovačky model B-500 se štítek se sériovým číslem nachází na straně motoru. Poslední 4 číslice udávají měsíc a rok výroby.

POZNÁMKA Za volbu vhodných materiálů, způsobu instalace, spojů a formování je zodpovědný architekt nebo montér systému. Volba nevhodných materiálů a metod by mohla způsobit systémovou závadu.

Nerezová ocel a další korozi odolné materiály mohou být během instalace, spojování a formování kontaminovány. Tato kontaminace může způsobit korozi a předčasné selhání. Před jakýmkoliv pokusem o instalaci by mělo být provedeno pečlivé zhodnocení materiálů a metod pro specifické provozní podmínky včetně chemických a teplotních podmínek (Viz Strana 211.)

Kontrola před zahájením práce

⚠ VÝSTRAHA



Před každým použitím úkosovačku zkontrolujte a vyřešte veškeré problémy, abyste snížili nebezpečí vážného úrazu elektrickým proudem, zachycením či rozdrčením nebo způsobeného jinými příčinami a zabránili poškození úkosovačky.

1. Ujistěte se, že je úkosovačka vypojena z napájení a stisknete tlačítko VYP.
 2. Z úkosovačky, včetně držadel a ovládacích prvků, odstraňte veškeré stopy oleje, maziva, nečistot či pilin. Pomůže to provádění kontroly a napomůže zabránit tomu, aby vám nástroj nebo ovládání vyklouzlo z rukou. Nástroj čistěte a udržujte v souladu s pokyny k údržbě.
 3. U úkosovačky zkontrolujte následující:
 - Úpravy či poškození napájecího kabelu a zástrčky.
 - Správnou montáž, údržbu a úplnost.
 - Jakékoliv poškozené, opotřebované, chybějící, nesouosé nebo vážnoucí části či jiné poškození.
 - Rýhování válce posuvu je čisté a v dobrém stavu. V případě potřeby jej vyčistěte pomocí drátěného kartáče. Opatřené nebo zašpiněné rýhování válce posuvu může při používání způsobit prokluzování nebo problémy s posuvem. Zašpiněné válečky a rýhování mohou způsobit kontaminaci nerezové oceli železem.
 - Přítomnost a čitelnost výstražných štítků. (Viz Obrázek 1).
 - Ujistěte se, že jsou upínací prvky a řezací hlava zajištěné.
 - Ujistěte se, že se hnací hřídel otáčí pouze ve směru hodinových ručiček (jak je označeno na štítku).
 - Řezné hrany řezacích vložek na řezací hlavě zkontrolujte z hlediska opotřebení, deformací, odštěpení či jiných potíží. Ujistěte se, že jsou řezací vložky zajištěné. Tupé, poškozené nebo uvolněné řezací vložky mohou poškodit nástroj, vytvořit řez špatné kvality a zvýšit riziko poranění.
 - Všechny ostatní podmínky, které mohou zabránit bezpečné a normální práci.
- Pokud narazíte na jakékoli potíže, nepoužívejte nástroj, dokud je neodstraníte.
4. Zkontrolujte a proveďte údržbu veškerého dalšího používaného vybavení dle příslušných návodů k použití, abyste zajistili jeho správnou funkci.

Pokyny k nastavení a provozu

⚠ VÝSTRAHA

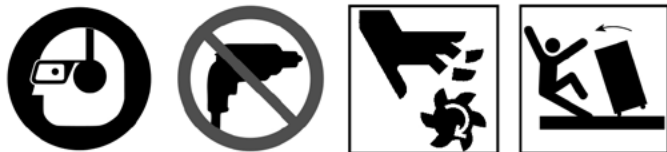

Vždy noste vhodnou ochranu očí a sluchu. Řezací nástroje se mohou rozbít nebo roztříštit. Při řezání či vrtání vznikají piliny, které mohou být odmrštěny a zasáhnout oči. Při řezání či vrtání vzniká velký hluk, který může čase poškodit sluch.

Při obsluze tohoto nástroje nenoste volné oblečení. Rukávy a bundy mějte vždy zapnuté. Nesahejte přes nástroj. Oblečení se může v nástroji zachytit a zamotat se.

Držte kolemstojící osoby mimo místo výkonu práce. Kolem místa výkonu práce pomocí stráže či zábran vytvořte ochranný okruh o poloměru minimálně 6 stop (2 metry). Může dojít k odmrštění pilin či odložených řezacích nástrojů, které mohou způsobit zranění mimo přímou oblast provozu nástroje. Stráž nebo zábrany poskytnou volný prostor kolem opracovávaného kusu, a sníží tak riziko zranění.

Jedna osoba musí kontrolovat jak pracovní proces tak hlavní spínač úkosovačky. V místě výkonu práce by během provozu nástroje měla být přítomna pouze obsluha. Snížíte tak riziko zranění osob.

Opracovávaný kus a úkosovačku řádně podepřete a zajistíte. Ujistěte se, že je úkosovačka bezpečně nasazena na opracovávaném kusu. Snížíte tím riziko zranění zasažením či rozdrčením při překlopení či odpadnutí trubky či vybavení.

Úkosovačku nespouštějte, když se řezací vložky dotýkají opracovávaného kusu. Před opatrným spuštěním řezací hlavy na opracovávaný kus ji nechte dosáhnout plné rychlosti. Rezačka může váznout, náhodně se posouvat nebo vykazovat zpětný ráz, když je nástroj spuštěn a dotýká se přitom opracovávaného kusu.

Držte ruce mimo rotující řezací hlavu. Před manipulací s nástrojem nechte všechny součásti zcela zastavit. Snížíte tím riziko zachycení v rotujících součástech.

K pohonu úkosovačky nepoužívejte elektrické nářadí jako vrtačky či nárazové nástroje. Úkosovačku poháňejte pouze ručně. Použitím síly k pohonu úkosovačky může zvýšit riziko zranění.

Úkosovačku připravte a provozujte podle následujících postupů, abyste snížili nebezpečí úrazu elektrickým proudem, zachycení, zásahu, rozdrčení a z dalších příčin a zabránili poškození nástroje.

- Zkontrolujte, zda je v místě:
 - Přiměřené osvětlení.
 - Nejsou hořlavé kapaliny, páry nebo prach, které by se mohly vznítit. Pokud jsou přítomny, v oblasti nepracujte, dokud nebudou určeny a odstraněny jejich zdroje. Nástroj není bezpečný proti výbuchu a může vytvářet jiskry.
 - Čisté, rovné, stabilní a suché místo pro veškeré vybavení a obsluhu.
 - Řádně uzemněná elektrická zásuvka se správným napětím. Trojkolíková zásuvka nebo zásuvka s chráničem proudu nemusí být řádně uzemněná. V případě pochybností nechte zásuvku zkontrolovat kvalifikovaným elektrikářem.
 - Uvolněte cestu k elektrické zásuvce, aby se na ní nevykytovaly žádné potenciální zdroje poškození napájecího kabelu.
- Při použití úkosovačky budete většinou potřebovat prodlužovací kabely. Zvolte prodlužovací kabel, který:
 - Je v dobrém stavu.
 - Má uzemněnou zásuvku jako ta na úkosovačce.
 - Jedná se o typ vhodný pro venkovní použití.
 - Má dostatečný rozměr vodičů. U prodlužovacích kabelů do délky 50' (15,2 m) použijte kabely s 14 AWG (1,5 mm²) nebo silnější. U prodlužovacích kabelů o délce 50'-100' (15,2 m - 30,5 m) použijte kabely s 12 AWG (2,5 mm²) nebo silnější.
- Zkontrolujte opracovávaný kus, který budete úkosovat, a ujistěte se, že je úkosovačka model B-500 správným nástrojem pro tento úkon. *Viz specifikace.*

Suchýma rukama zapojte prodlužovací kabel do síťové zásuvky. Vedte prodlužovací kabel volnou cestou k úkosovačce. Veškerá spojení udržujte v suchu a nenechávejte je položená na zemi. Nechte přebytečný kabel u spodku nástroje, abyste kabelu umožnili otáčet se při úkosování trubek (*Viz Obrázek 15*) nebo abyste umožnili jeho pohyb při úkosování plechu. V tuto chvíli úkosovačku nezapojte do sítě.

Tato úkosovačka je navržena k práci s vodorovnými trubkami a plechy. Lze ji také použít na konce trubek na vodorovnou hladinou. *Viz Obrázek 5* pro více příkladů. Použití v jiných směrech může způsobit pád úkosovačky nebo pilin na obsluhu, a není proto povoleno.

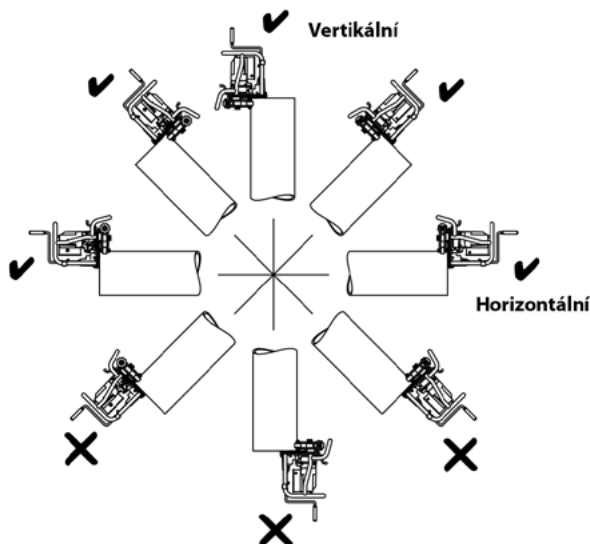

Obrázek 5 – Přijatelná (✓) a nepřijatelná (✗) orientace trubek

U trubek musí být konec trubky vyrovnán v rámci tolerance 0.062" (1,6 mm), viz Obrázek 6. Úkosovačka následuje řez nakonci trubky a nevyrovnaný konec trubky. U plechů musí být úkosovaný okraj rovný bez zakřivení. Úkosovaný okraj nebude rovnější než prvotní řez. Úkosování nerovných okrajů může způsobit potíže s posuvem a může ovlivnit kvalitu úkosu.



Obrázek 6 – Požadavky rovnosti trubky

Úkosovačka bude fungovat u okrajů uříznutých posuvem (řezným kotoučem), pilou nebo hořákem. Před úkosováním odstraňte nános řezné strusky či svařovací obrubu trubky, která přesahuje 1/2" (0,8 mm), velké otřepy a ostatní nečistoty na obou stranách úkosovaného okraje v délce 3" (75 mm) od okraje. Tím umožníte úkosovačce uchopení a posuv po materiálu. Může být nutné odstranit olej a jiné nátěry na úkosovaném materiálu, aby se zajistil posuv úkosovačky.

Od úkosovaného okraje musí být k dispozici alespoň 3" rovné trubky nebo rovného plechu bez překážek, aby se umožnil úchop a posuv úkosovačky. Nepoužívejte na zakřiveném materiálu jako kolenech či jiných armaturách. Při použití na rovném plechu nelze úkosovačku použít ve vzdálenosti 6 palců od konce okraje.

Oba vodící válečky se musí dotýkat plechu, aby držely úkosovačku na místě. (Viz Obrázek 9A).

POZNÁMKA K zabránění železité kontaminaci nerezové oceli se ujistěte, že jsou posuvné a vodící válečky čisté a bez nečistot. Důkladně je vyčistěte pomocí kartáče z nerezové oceli. Vyměňte vložky – použijte vložky vyhrazené pro nerezovou ocel. Nejlepším postupem je pro nerezovou ocel vyhradit samostatnou úkosovačku.

- Ujistěte se, že je opracovávaný kus určený k ukosení dobře podepřen a stabilizován. Opracovávaný kus a podpora musí být schopné vydržet hmotnost úkosovačky a sílu točivého momentu nutného k ukosení, aniž by se pohnuly nebo otočily. Při použití svěráku na trubky se ujistěte, že je řádně dimenzován a zajištěn, abyste zabránili překlopení během používání nástroje. U trubek větší délky použijte vhodné stojany k podepření dodatečné délky trubky.
- Při úkosování v místnosti se ujistěte, že je k dispozici dost místa pro použití úkosovačky a k jejímu otáčení kolem trubky.
- Ujistěte se, že veškeré vybavení bylo patřičně zkontrolováno.
- Držte kolemstojící osoby mimo místo výkonu práce, určete stráž nebo postavte zábrany, které kolem trubky a úkosovačky vytvoří volný okruh o poloměru minimálně 6 stop (2 m). Tím pomůžete zabránit kolemstojícím osobám v zasažení pilinami během používání nástroje.

Úkosování

Vzhledem k rozdílným vlastnostem materiálů by se před prvním ukosením dne nebo při změně typu materiálu, tloušťky materiálu, úhlu úkosu nebo šířky úkosu mělo vždy provést zkušební ukosení.

Na motoru úkosovačky je k dispozici štítek se základními provozními údaji. Kroky uvedené na tomto štítku se řídí kroky uvedenými v tomto oddílu. Tento štítek nenahrazuje návod k použití, který obsahuje všechny informace o správném použití.

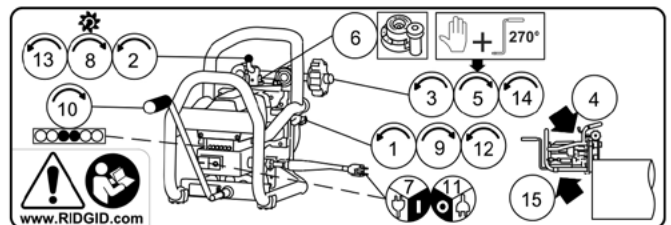

Obrázek 7 – Štítek s pokyny

- Ujistěte se, že je pojistný šroub vodící desky povolený.
- Otočením šroubu přísuvu rezačky po směru hodinových ručiček plně zatáhněte řezací hlavu (směrem od válce posuvu).

- Otočením upínacího šroubu otevřete vyklápěcí ramena do dostatečné šířky k umístění opracovávaného kusu.
- Bezpečně uchopte úkosovačku a umístěte ji na trubku s vodicími kolečky na vnějším průměru (vodicí válečky na straně, kde se provádí ukosení rovného plechu) a s válcem posuvu uvnitř trubky (stranou od úkosu). Ujistěte se, že jsou třecí destičky na úkosovačce vyrovnané s koncem trubky nebo rovného plechu. Buďte opatrní, abyste řezací hlavou nezasáhli trubku nebo plech, čímž zabráníte poškození řezacích vložek. (Viz Obrázky 8 a 9.)



Obrázek 8A – Umístění úkosovačky na trubku

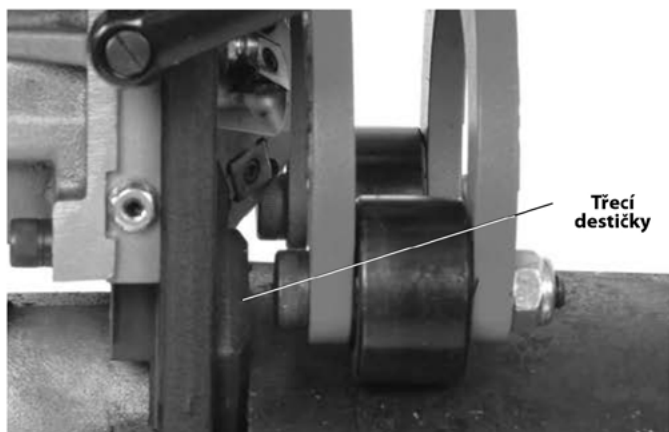

Obrázek 8B – Třecí destička vyrovnaná s koncem trubky

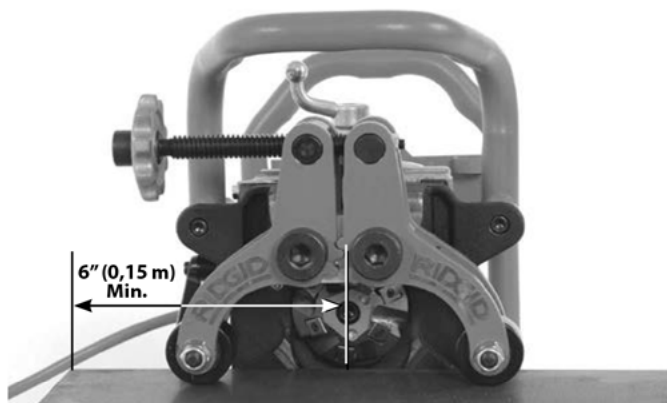

Obrázek 9A – Úkosovačka na plechu



Obrázek 9B – Umístění úkosovačky na plech

- Rukou utáhněte upínací šroub a přidejte dodatečné $\frac{3}{4}$ otáčky (270°) (Obrázek 10) pomocí dodané ruční kliky k uchopení materiálu mezi vodicími válečky a válcem posuvu. Ujistěte se, že je úkosovačka bezpečně uchycená na materiálu a že je úkosovačka a materiál stabilizován. Odstraňte ruční kliku. Nenechávejte ruční kliku na upínacím šroubu. Nepokoušejte se provést ukosení trubky, pokud není úkosovačka bezpečně přichycená k opracovávanému kusu.

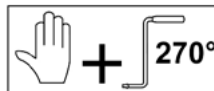

Obrázek 10A – Ručně dotáhněte upínací šroub

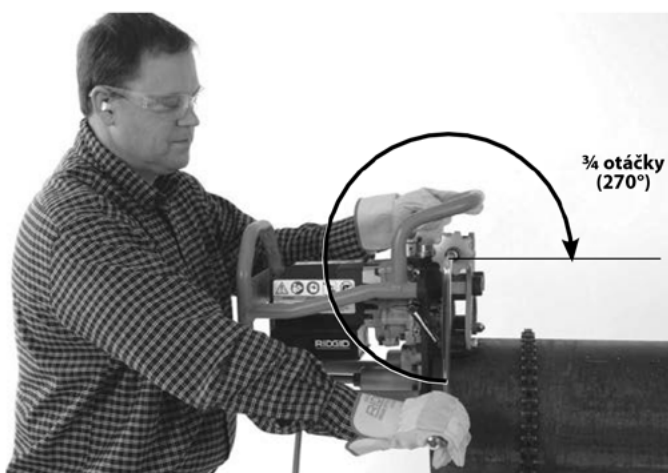

Obrázek 10B – Utáhněte upínací šroub o další $\frac{3}{4}$ otáčky (270°)

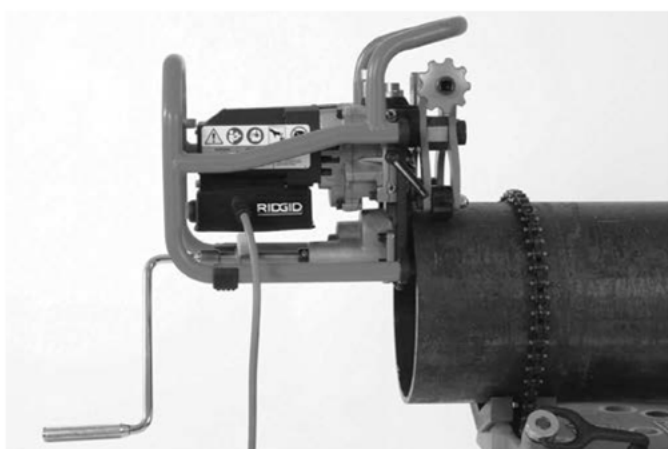

Obrázek 11 – Úkosovačka nasazená na opracovávaném kusu

6. Nastavte požadovanou šířku úkosu (Obrázek 3) pomocí kalibru na seřizování šířky úkosu. Pokud nastavíte „0“, na konci trubky bude nulová šířka úkosu. Každý krok na kalibru na seřizování šířky úkosu představuje přibližně $\frac{1}{32}$ " (0,8 mm) krok. (1 ~ 0.03" (0,8 mm) šířka úkosu, 2 ~ 0.06" (1,6 mm), atd.) Posuňte potřebný krok na kalibru tak, aby se vyrovnal s koncem hlavy.

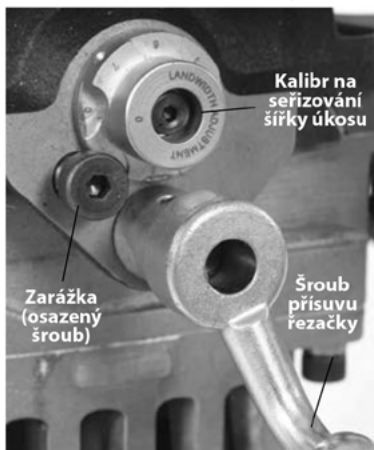

Obrázek 12 – Nastavení kalibru na seřizování šířky úkosu

7. Ujistěte se, že je řezací hlava plně zatažená a nedotýká se opracovávaného kusu. Suchými rukama zapojte napájecí kabel úkosovačky do řádně uzemněné zásuvky/prodlužovacího kabelu. Měly by se rozsvítit všechny kontrolky.

Zaujměte vhodnou provozní pozici (Obrázek 13).

- Postavte se za nástroj čelem k ručnímu hřídeli s dobrým přístupem ke spínači ZAP/VYP.
- Ujistěte se, že máte dobrou rovnováhu a nemusíte zacházet daleko.

Stiskněte tlačítko ZAP (I). Jakmile motor nabere otáčky, měly by se rozsvítit žluté kontrolky.



Obrázek 13 – Správná provozní poloha

8. Pomocí hladkého a plynulého otáčení šroubu přísuvu rezačky po směru hodinových ručiček (Obrázek 12); zapusťte řezací hlavu do opracovávaného kusu, dokud se zarážka nedotkne kalibru na seřizování šířky úkosu. Nepoužívejte chladivo či řezný olej.
9. Utažením pojistného šroubu vodící desky zajistíte řezací hlavu na místě. (Obrázek 1). Pokud není pojistný šroub vodící desky bezpečně utažen, mohlo by dojít k poškození řezacích vložek.
10. Zasuňte ruční kliku do hnacího hřídele. Pomocí kontrolovaného nepřerušovaného pohybu začněte otáčet ruční klikou po směru hodinových ručiček k ukosení opracovávaného kusu. (Obrázek 15).

Je důležité dosáhnout správné rychlosti otáčení, aby se prodloužila životnost řezacích vložek. Sledujte kontrolky na zadní straně nástroje. Zelená barva značí správnou rychlost. Žlutá barva značí, že musíte otáčet klikou rychleji. Červená barva značí, že musíte otáčet klikou pomaleji. (Viz Obrázek 14.)



Kontrolky

Kontrolky	Rozsvícené kontrolky	Stav
	Vše	Zapojeno, vypnuto
	Dvě žluté	Příliš malá rychlost hřídele.
	Jedna žlutá/jedna oranžová	
	Dvě zelené	Optimální rychlost hřídele.
	Jedna zelená/jedna červená	
	Dvě červené	Příliš vysoká rychlost hřídele.

Obrázek 14 – Kontrolky

Otáčejte dále klikou, dokud úkosovačka neučiní plnou rotaci o 360° kolem trubky nebo není 6" od konce okraje plechu, na kterém má být provedeno ukosení. Klika by se z pohledu ze zadní strany úkosovačky měla otáčet pouze po směru hodinových ručiček. Nepohánějte úkosovačku vrtačkou nebo nárazovým či jiným elektrickým nástrojem – pohánějte ji pouze ručně. Nepoužívejte chladivo či řezný olej.

V některých případech se mezi opracovávaným kusem a vodicími válečky hromadí piliny. Ve většině případů vodicí válečky překonají piliny bez problémů, kromě lehkého zvýšení síly potřebné k otáčení klikou. Pokud nástroj uvázne nebo je během úkosování zapotřebí odstranit piliny, nástroj vypněte a vypojte jej ze zásuvky, než začnete odstraňovat piliny nebo pohybovat nástrojem.



Obrázek 15A – Provádění ukosení



Obrázek 15B – Provádění ukosení

Průběžně sledujte polohu kabelu a posuv úkosovačky. Ujistěte se, že kabel zůstane mimo řezací hlavu. Při tvoření úkosu se ujistěte, že třecí destičky zůstávají zarovnané s koncem trubky nebo okrajem plechu. Přestaňte otáčet ruční klikou a stiskněte tlačítko VYP (O). Pokud:

- Se třecí destičky posunou směrem od opracovávaného kusu.
- Řezáky se nezapustí do opracovávaného kusu.
- Je postup zapotřebí z jakéhokoliv důvodu pozastavit.

Pomůžete tím předejit posuvu úkosovačky pryč z opracovávaného kusu. V úkosování pokračujte zopakováním postupu od kroku jedna.

Nepohánějte úkosovačku vrtačkou nebo nárazovým či jiným elektrickým nástrojem – mohlo by to poškodit úkosovačku a zvýšit riziko posuvu úkosovačky pryč z opracovávaného kusu.

11. Když je ukosení hotové, stiskněte tlačítko VYP (O) a ujistěte se, že se řezací hlava zcela zastaví. Vypojte úkosovačku ze zásuvky.
12. Povoláním pojistného šroubu vodicí desky uvolníte řezací hlavu.
13. Zcela zatáhněte řezací hlavu pomocí šroubu příssuvu řezačky.
14. Bezpečně uchopte úkosovačku. Povoláním upínacího šroubu otevřete vyklápěcí ramena.
15. Sejměte úkosovačku s opracovávaného kusu. Buďte opatrní, abyste řezací hlavou nezasáhli opracovávaný kus, čímž zabráníte poškození řezacích vložek. Dávejte pozor na ostré hrany na opracovávaném kusu.

Návod k údržbě

⚠ VÝSTRAHA

Ujistěte se, že je úkosovačka vypnutá, a stiskněte tlačítko VYP, než budete provádět jakoukoliv údržbu nebo seřizování.

Vždy noste ochranu očí.

Úkosovačku udržujte v souladu s těmito pokyny, abyste snížili nebezpečí úrazu elektrickým proudem, zachycení či úrazu z jiných příčin.

Čištění

Po každém použití otřete všechny piliny měkkým, čistým hadrem nebo kartáčem, obzvláště pak pohyblivé součásti, jako jsou vyklápěcí ramena, rybinové kolejnice nebo šroub příssuvu. Z ventilačních otvorů motoru očistěte veškerý prach nebo nečistoty.

Vyčistěte rýhování hnacího válce pomocí drátěného kartáče.



Obrázek 16 – Vyčistěte rýhování hnacího válce

Mazání

Každý měsíc (nebo v případě potřeby častěji) promažte všechny obnažené pohyblivé součásti (jako např. šroub příssuvu, upínací šroub a body otočného čepu) lehkým mazacím olejem. Veškerý přebytečný olej s obnažených ploch setřete. Na dvě mazací úpravy na čelním plechu a na konci hnacího válce použijte extrémní tlakové („EP“) lithiové mazivo. (Viz Obrázek 17.) Přidejte mazivo, dokud se ho menší množství nevytlačí ven (na konci vodicí desky a na konci rýhování hnacího válce).

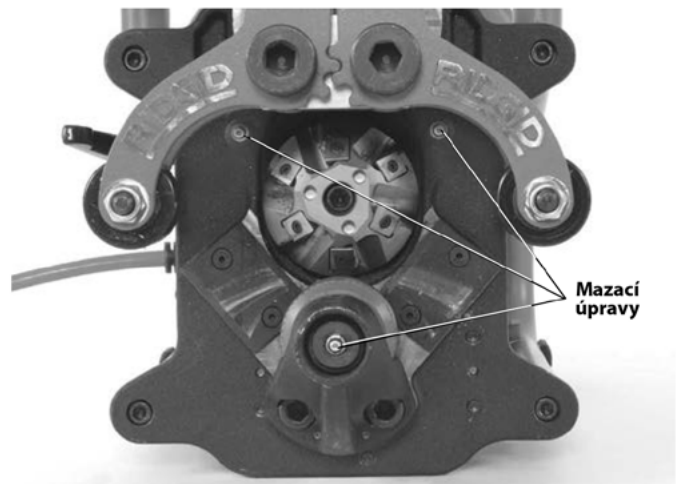

Obrázek 17 – Mazací úpravy

Rotace/výměna řezacích vložek

Pokud jsou řezací ostří tupá, opotřebovaná nebo naštipnutá, je řezací vložky zapotřebí obměnit nebo vyměnit. Delší čas řezání značí opotřebení řezacích vložek. Při manipulaci s vložkami buďte opatrní. Nedovolte, aby se vložky dotýkaly navzájem nebo jiného tvrdého povrchu, protože by mohlo dojít k jejich odštípnutí nebo poškození.

1. S vypojeným kabelem otevřete vyklápěcí ramena pomocí upínacího šroubu. Vložky lze rotovat/vyměňovat s řezací hlavou v úkosovačce.
2. Pomocí dodaného klíče na vložky T15 odstraňte šrouby a vložky z řezací hlavy. V případě potřeby použijte maticový klíč k otočení řezací hlavy. (Obrázek 18, 19A).
3. Zkontrolujte montážní sedla vložek a šrouby vložek, zda nejsou poškozené. Poškozené součásti nepoužívejte. Ujistěte se, že jsou montážní sedla čistá a bez nečistot.
4. Nainstalujte novou sadu vložek nebo stávající vložky obměňte (řezací vložky mají 4 řezné hrany) k vystavení nepoužité řezné hrany do řezací polohy. Nekombinujte nové a použité řezné hrany – všechny řezné hrany by měly být obměněny zároveň. **Používejte pouze RIDGID vložky a šrouby vložek. Ostatní vložky nebo šrouby mohou způsobit zranění nebo poškodit nástroj.** Na šrouby naneste menší množství maziva proti zadírání

šroubů a namontujte je zpět. Bezpečně utáhněte šroub dodaným klíčem. Nepřetahujte. Když jsou vložky vyměněny, může se během prvních několika úkosů objevit menší množství páry nebo kouře. Není to příčina k obavám.



Obrázek 18 – Výměna řezacích vložek

Výměna řezací hlavy

Řezací hlavy je zapotřebí měnit pro různé úhly úkosů. Používejte pouze RIDGID řezací hlavy na úkosovačce. Ostatní řezací hlavy mohou způsobit zranění nebo poškodit nástroj.

1. S vypojeným kabelem otevřete vyklápěcí ramena pomocí upínacího šroubu. Zasuňte dodaný maticový klíč do otvorů na konci řezací hlavy, aby se zabránilo její rotaci.
2. Pomocí 5/16" imbusového klíče odstraňte šroub víčka hlavy s drážkami, který drží řezací hlavu na místě (Obrázek 19A).
3. Opatrně odstraňte řezací hlavu. Dávejte pozor na ostré hrany.
4. Zkontrolujte montážní oblast a řezací hlavu, zda není poškozená či znečištěná. Poškozené součásti nepoužívejte.
5. Když měníte řezací hlavu, ujistěte se, zda je pevně vyrovnaná na hřídeli s otvory v řezací hlavě v kontaktu s hnacími čepy. (Obrázek 19B). Bezpečně utáhněte šroub víčka hlavy s drážkami pomocí imbusového klíče a dodaného maticového klíče.

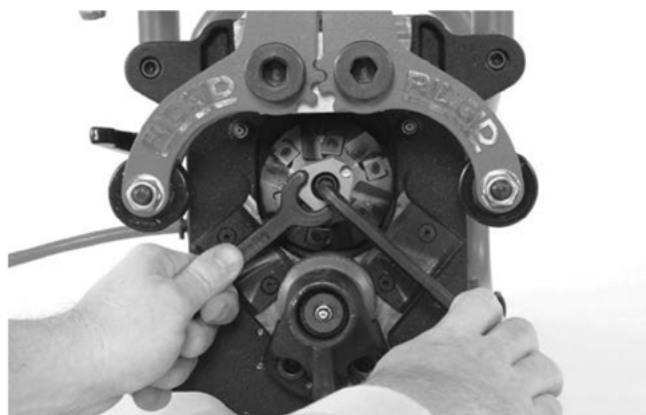

Obrázek 19A – Výměna řezacích hlav

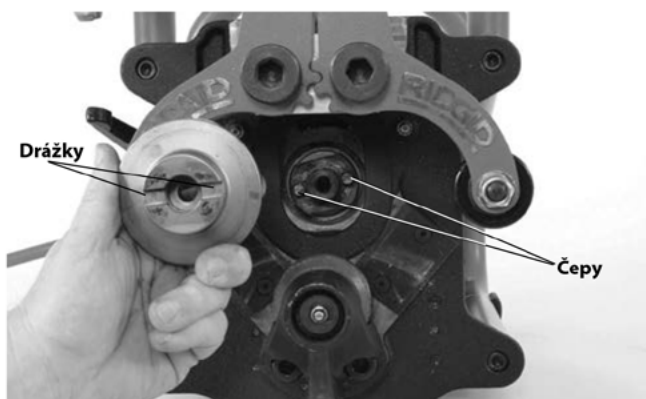

Obrázek 19B – Výměna řezacích hlav

Výměna uhlíkových kartáčů

Kartáče motoru kontrolujte každých šest měsíců a vyměňte je, když jsou opotřebované na méně než 1/2" (13 mm)

1. K přístupu k motoru odstraňte 4 šrouby připevňující rám k čelnímu panelu a rám odstraňte (Obrázek 1).
2. Vyšroubujte čtyři šrouby zajišťující kryt motoru a odstraňte kryt.
3. Pomocí kombinačních kleští vytáhněte kartáče motoru přímo ven. Odpojte elektrický konektor. (Viz Obrázek 20.)

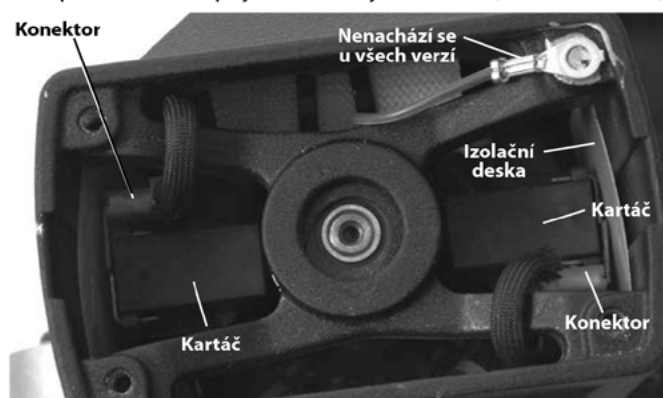

Obrázek 20 – Umístění kartáče - Kryt motoru odstraněn

- 4a. Zkontrolujte, zda nejsou kartáče kratší než ½" (13 mm), vyměňte celou sadu kartáčů.
- b. Zkontrolujte opotřebení komutátoru. Pokud je příliš opotřeben, dejte nástroj do servisu.
5. Zatlačte kartáč do držáku a vložte jej do skříně motoru. Pevně zatlačte dolů na kryt kartáčů a ujistěte se, že pevně zapadne na místo. Zkontrolujte, zda jsou izolační desky správně umístěné mezi držákem kartáče a skříní motoru. Připojte konektor a namontujte zpět kryt motoru.
6. Bezpečně namontujte rám na úkosovačku.

Jistič

Úkosovačka je vybavena jističem (Obrázek 1), který se spustí při nadměrném odběru proudu. Pokud se tak stane, odpojte úkosovačku od síťového napájení. Podle pokynů odstraňte úkosovačku z opracovávaného kusu a zkontrolujte ji, zda není poškozená. Pokud není poškozená, resetujte jistič stisknutím jeho tlačítka. Pokud se jistič neresetuje, nechte úkosovačku na 15 minut vychladnout. Pokračujte v postupu započatím prohlídky.

Třecí destičky

Pokud jsou třecí destičky opotřebené o více než 0.03" (0,8 mm), vyměňte je.

Nastavení vodící desky

Pokud jsou problémy s nadměrnou vibrací nebo s posuvem, může být zapotřebí nastavit vodící desku. K nastavení:

1. Povolte regulační šroub.
2. Umístěte šroub přísuvu řezačky do poloviny jeho vŕle.
3. Povolte pojistné matice vodící desky pomocí ¾" klíče.
4. Pomocí 5/32" imbusového klíče stejnoměrně napevno utáhněte nastavovací šrouby vodící desky (na stejný počet otáček). Uvolněte každý šroub ze sady ½ otáčky.
5. Držte pozici šroubů ze sady pomocí imbusového klíče a utáhněte pojistné matice. (Obrázek 21).
6. Namažte vodící desku a několikrát posuňte šroub přísuvu tam a zpět. Součásti by se měly hladce pohybovat bez vážnutí či uvolnění. V případě potřeby zopakujte postup nastavení.

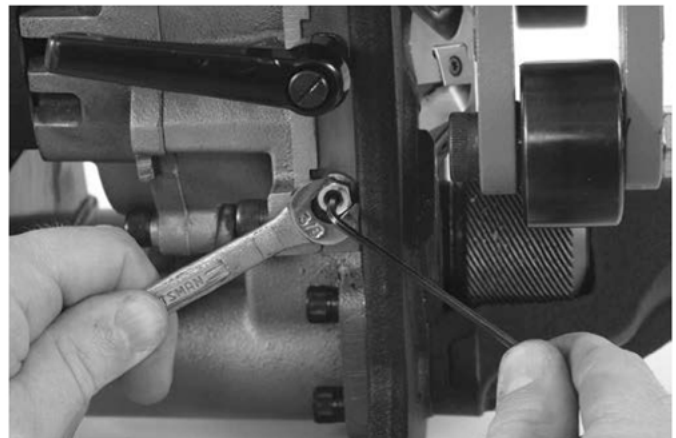

Obrázek 21 – Nastavení vodící desky

Volitelné vybavení

⚠ VÝSTRAHA

Abyste snížili nebezpečí vážného úrazu, používejte pouze vybavení speciálně určené a doporučené pro použití přenosnou úkosovačkou RIDGID Model B-500, jako je uvedena níže.

Katalogové č.	Popis
48863	37½° řezací hlava
48858	30° řezací hlava
48868	45° řezací hlava
48873	Sada 6 řezacích vložek
48883	Mazivo proti zadírání šroubů – 1 tuba
48888	Klíč Torx T15/S7
48893	Maticový klíč
48898	5/16 imbusový klíč

Další informace o specifickém příslušenství k tomuto nástroji naleznete v katalogu RIDGID a online na www.RIDGID.com.

Uskladnění nástroje

⚠ VÝSTRAHA Model B-500 přenosné úkosovačky musí být uložen uvnitř nebo musí být při deštivém počasí dobře zakrytý. Nástroj skladujte v uzamčeném prostoru, který je z dosahu dětí a lidí neseznámených s úkosovačkami. Tento nástroj může způsobit vážná poranění v rukách nezacvičených uživatelů.

Servis a opravy

VÝSTRAHA

Po nevhodném servisním zásahu nebo opravě může být nástroj při práci nebezpečný.

Většinu potřebných informací o servisu tohoto nástroje naleznete v části „Návod k údržbě“. Veškeré problémy, které nejsou v této části uvedeny, musí být vyřešeny autorizovaným servisním technikem firmy RIDGID.

Nástroj by měl být doručen do nezávislého servisního střediska RIDGID nebo vrácen do výrobního závodu. Používejte pouze servisní součásti RIDGID.

Pro informace o vašem nejbližším nezávislém servisním středisku RIDGID nebo ohledně jakýchkoliv otázek týkajících se servisu a oprav:

- Obratě se na svého místního prodejce výrobků RIDGID.
- Navštivte www.RIDGID.com, kde naleznete vaše místní RIDGID kontaktní místo.
- Obratě se na Ridge Tool Technical Service Department na rtctechservices@emerson.com nebo v USA a Kanadě zavolejte na číslo (800) 519-3456.

Likvidace

Součásti modelu B-500 úkosovačky obsahují cenné materiály a lze je recyklovat. Existují místní společnosti, které se na recyklování specializují, a které lze najít ve vaší oblasti. Likvidujte komponenty v souladu se všemi použitelnými předpisy. Pro získání dalších informací se spojte s místním úřadem pro nakládání s odpady.



V zemích EU: Elektrická zařízení nevyhazujte spolu s domácím odpadem!

Podle směrnice 2012/19/EU pro likvidaci elektrických a elektronických zařízení a její aplikace v národních legislativách musí být nepoužitelná elektrická zařízení shromážděna samostatně a zlikvidována ekologickým způsobem.