

REMS Tiger ANC
REMS Tiger ANC VE
REMS Tiger ANC SR
REMS Tiger ANC pneumatic
REMS Puma VE
REMS Cat ANC VE
REMS Akku-Cat ANC VE



deu	Betriebsanleitung	5
eng	Instruction Manual	10
fra	Notice d'utilisation	15
ita	Istruzioni d'uso	20
spa	Instrucciones de servicio	25
nld	Handleiding	30
swe	Bruksanvisning	35
nno	Bruksanvisning	40
dan	Brugsanvisning	45
fin	Käyttöohje	50
por	Manual de instruções	55
pol	Instrukcja obsługi	60
ces	Návod k použití	65
slk	Návod na obsluhu	70
hun	Kezelési utasítás	75
hrv	Upute za rad	80
slv	Navodilo za uporabo	85
ron	Manual de utilizare	90
rus	Руководство по эксплуатации	95
ell	Οδηγίες χρήσης	100
tur	Kullanım kılavuzu	106
bul	Ръководство за експлоатация	111
lit	Naudojimo instrukcija	116
lav	Lietošanas instrukcija	121
est	Kasutusjuhend	126

REMS GmbH & Co KG
Maschinen- und Werkzeugfabrik
Stuttgarter Straße 83
D-71332 Waiblingen
Telefon +49 7151 1707-0
Telefax +49 7151 1707-110
www.rems.de



Fig. 1

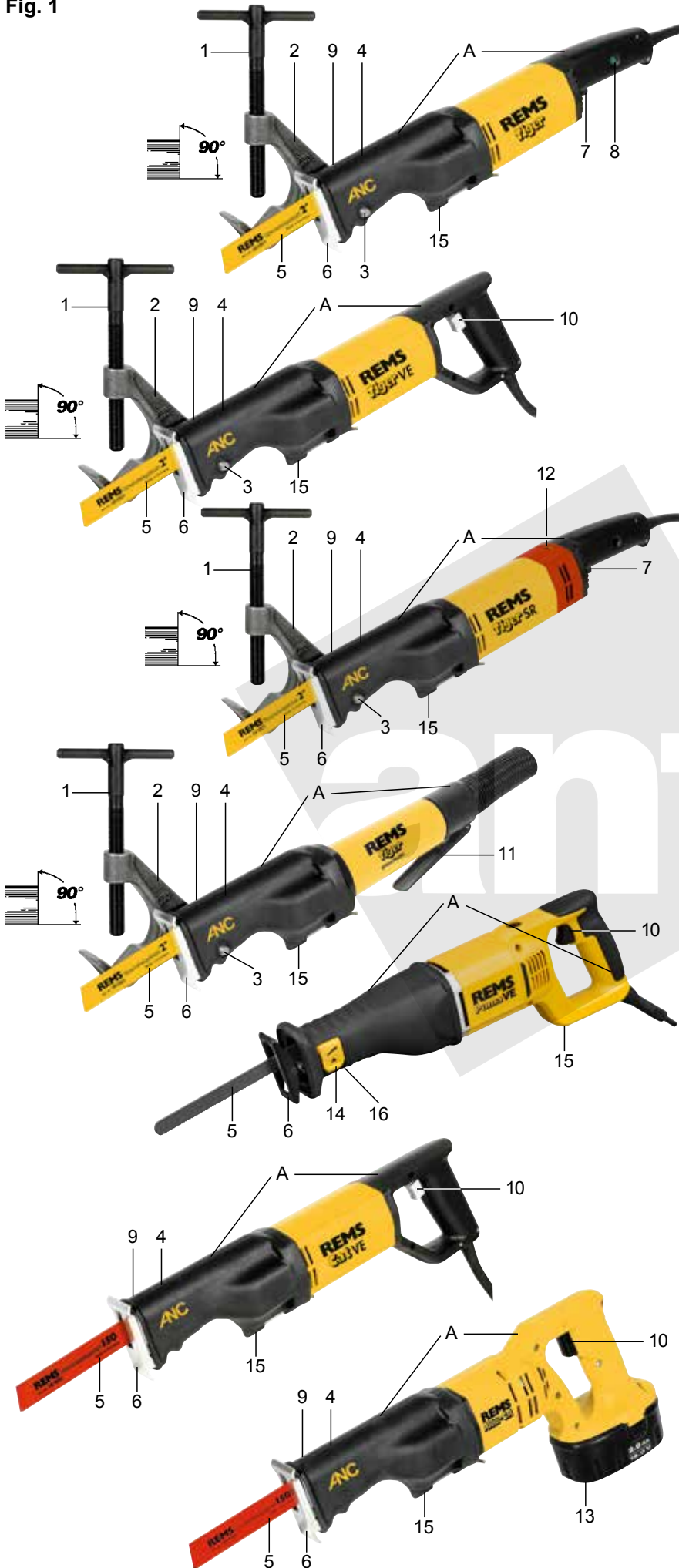

Fig. 2

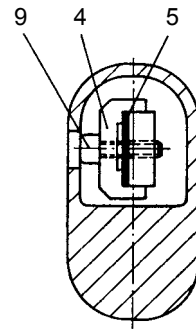

Fig. 3

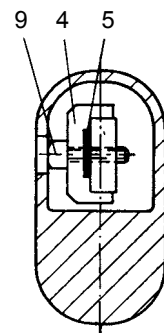

Fig. 4

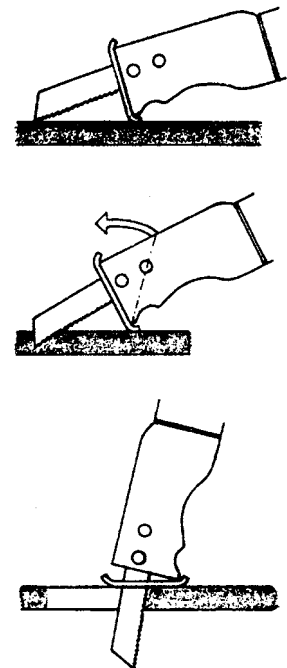

Fig. 5

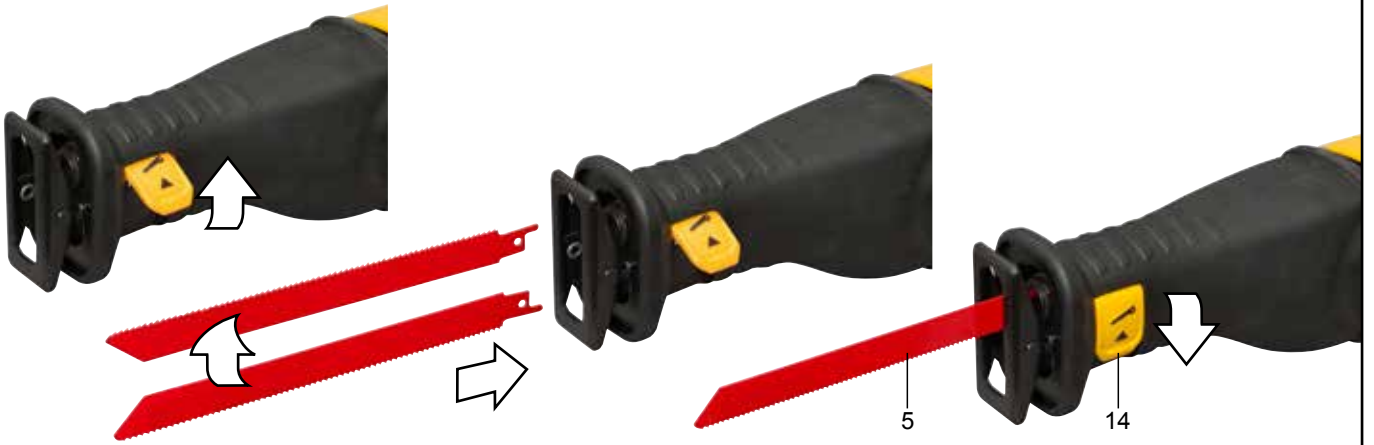

Fig. 6

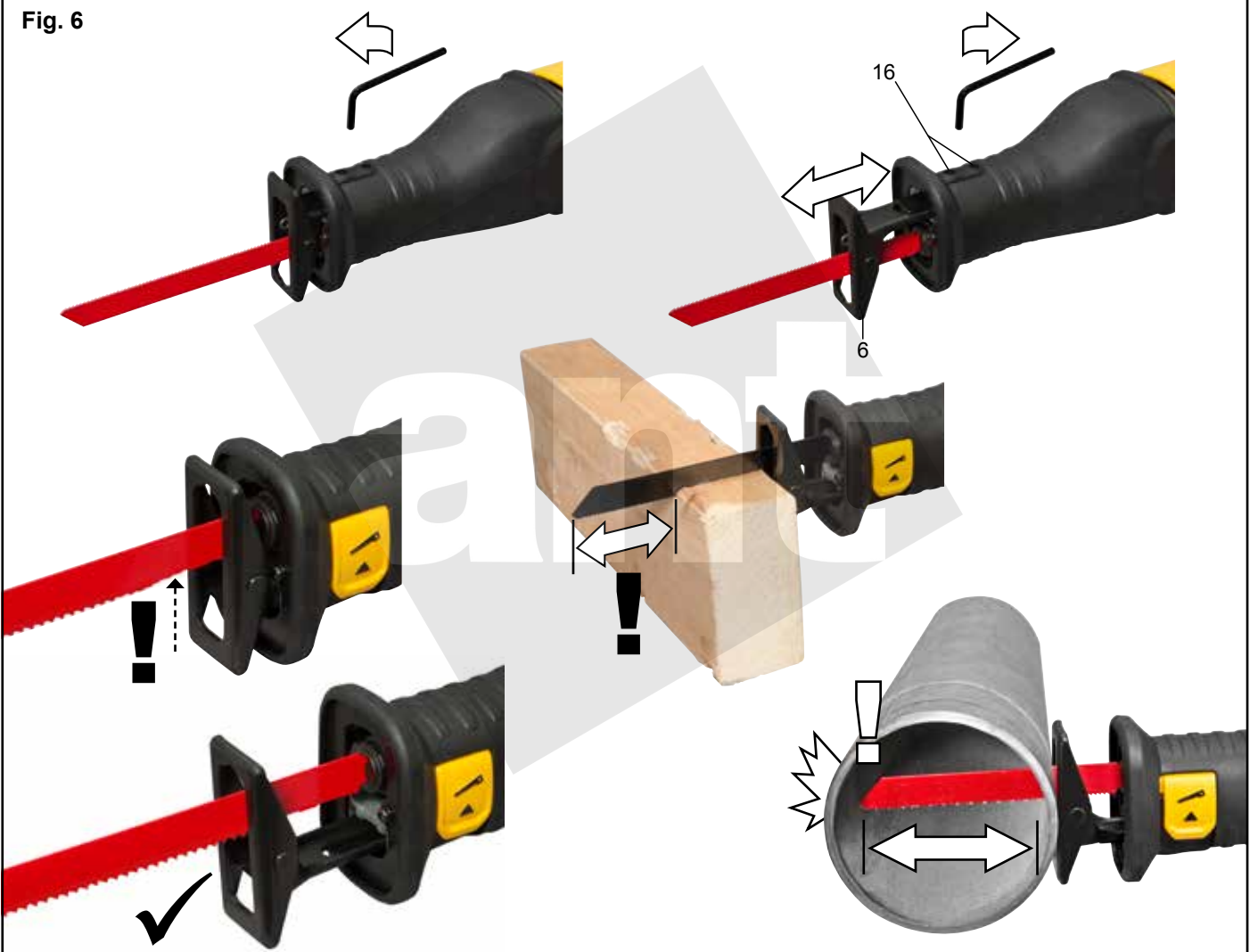













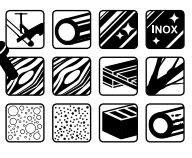



























































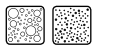

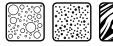

























Fig. 7



Fig. 8

	mm			color		Art.-Nr.		
→ REMS Tiger								
	140	2,5	HSS-Bi		yellow	5	561007	
	140	3,2	HSS-Bi		yellow	5	561001	
	200	3,2	HSS-Bi		yellow	5	561002	
	260	3,2	HSS-Bi		yellow	5	561008	
→ REMS Tiger, REMS Cat								
	100	Combo 1,8/2,5	HSS-Bi flexibel		red	5	561006	
	150	Combo 1,8/2,5	HSS-Bi flexibel		red	5	561005	
	200	Combo 1,8/2,5	HSS-Bi flexibel		red	5	561003	
	300	Combo 1,8/2,5	HSS-Bi flexibel		red	5	561004	
→ REMS Puma, REMS Cat, REMS Tiger								
	150	1	HSS-Bi flexibel		red	5	561105	
	200	1	HSS-Bi flexibel		red	5	561106	
	90	1,4	HSS-Bi		red	5	561107	
	150	1,4	HSS-Bi flexibel		red	5	561104	
	200	1,4	HSS-Bi flexibel		red	5	561108	
	100	1,8	HSS-Bi flexibel		red	5	561101	
	150	1,8	HSS-Bi flexibel		red	5	561103	
	200	1,8	HSS-Bi flexibel		red	5	561102	
	200	2,5	HSS-Bi flexibel		red	5	561109	
	280	2,5	HSS-Bi flexibel		red	5	561112	
	210	Combo 1,8/2,5	HSS-Bi flexibel		black	5	561113	
	150	2,5	HSS-Bi flexibel		black	5	561110	
	225	2,5	HSS-Bi		black	3	561114	
	300	2,5	HSS-Bi		black	3	561116	
	300	4,2	WS		black	5	561111	
	225	Combo 3,2/5,0	HSS-Bi flexibel		black	5	561117	
	290	Combo 5,0/6,35	WS		black	5	561118	
	150	6,35	WS		black	5	561119	
	150	4,2	WS		white	5	561115	
	225	8,5	HM		white	1	561120	
	300	8,5	HM		white	1	561121	
	400	8,5	HM		white	1	561122	
	235	12	HM		white	1	561123	
	300	12	HM		white	1	561124	
	300	12	HM		white	1	561125	
	200		HM-G		white	2	561126	

6. Usuwanie odpadów

Pii szablasytych REMS po zakończoniu użytkowania nie wolno usuwać razem z odpadami domowymi. Należy je usunąć w prawidłowy sposób zgodnie z ustawowymi przepisami.

7. Gwarancja producenta

Okres gwarancji wynosi 12 miesięcy od momentu przekazania nowego produktu pierwotnemu użytkownikowi. Datę przekazania należy udowodnić przez nadesłanie oryginalnej dokumentacji nabycia, która musi zawierać datę zakupu i oznaczenie produktu. W okresie gwarancji będą usuwane bezpłatnie wszystkie zaistniałe błędy w funkcjonowaniu spowodujące się po udowodnieniu do błędów produkcyjnych lub materiałowych. Przez usuwanie wad okres gwarancji dla produktu nie będzie podlegał ani przedłużeniu, ani odnowieniu. Ze świadczeń gwarancyjnych wykluczone są szkody zaistniałe wskutek naturalnego zużycia, nieprawidłowego obchodzenia się lub nadużywania lub lekceważenia przepisów eksploatacji, nadmiernego obciążania, niezgodnego z przeznaczeniem zastosowania, własnej lub obcej ingerencji lub wskutek innych przyczyn nieuznanych przez firmę REMS.

Świadczenia gwarancyjne mogą być dokonywane tylko przez autoryzowane przez firmę REMS warsztaty naprawcze. Reklamacje będą uznawane tylko, jeśli produkt zostanie dostarczony do autoryzowanych przez firmę REMS warsztatów naprawczych bez uprzedniej ingerencji i w stanie nierozbebranym. Wymieniane produkty i części przechodzą na własność firmy REMS.

Koszty przesyłki docelowej i powrotnej ponosi użytkownik.

Ustawowe prawa użytkownika, a w szczególności jego roszczenia odnośnie świadczeń gwarancyjnych na wady względem sprzedawcy nie są ograniczone niniejszą gwarancją. Niniejsza gwarancja producenta ważna jest tylko dla nowych produktów, nabytych i eksploatowanych w Unii Europejskiej, Norwegii i Szwajcarii.

Dla niniejszej gwarancji obowiązuje prawo niemieckie z wyłączeniem Konwencji Narodów Zjednoczonych o umowach międzynarodowej sprzedaży towarów (CISG).

8. Wykaz części

Wykaz części patrz www.rems.de → Pobieranie → Spis części zamiennych.

Překlad originálu návodu k použití

Obr. 1–3

1	Upínací vřeteno s kolíkovou rukojetí	9	Svěrací šroub
2	Vodící držák	10	Plynulý bezpečnostní spínač (akcelerační spínač)
3	Čep ložiskový	11	Páka se západkou
4	Upínka pilového listu	12	Nastavovací kolečko
5	Pilový list	13	Akumulátor
6	Sklopná opěra (REMS Puma VE plynule délkově nastavitelná)	14	Páka upínání pilového listu (jen REMS Puma VE)
7	Bezpečnostní spínač zapnuto/vypnuto	15	Držák pro šestihřanný kolíkový klíč
8	Ochrana proti přetížení (jen REMS Tiger ANC)	16	Svěrací šrouby
		"A"	Izolované uchopovací plochy

Všeobecné bezpečnostní pokyny

⚠ VAROVÁNÍ

Přečtěte si všechny bezpečnostní pokyny a instrukce. Zanedbání dodržování bezpečnostních pokynů a instrukcí může být příčinou zásahu elektrickým proudem, požáru a/nebo těžkých poranění.

Všechny bezpečnostní pokyny a instrukce si uschovejte do budoucna.

Výraz „elektrické nářadí“ používaný v bezpečnostních pokynech se vztahuje na elektrické nářadí poháněné ze sítě (se síťovým kabelem) a na elektrické nářadí poháněné akumulátorem (bez síťového kabelu).

1) Bezpečnost na pracovišti

- Udržujte Vaše pracoviště čisté a dobře osvětlené. Nepořádek a neosvětlené pracoviště může mít za následek úraz.**
- Nepracujte s elektrickým nářadím v prostředí ohroženém explozí, ve kterém se nacházejí hořlavé kapaliny, plyny nebo prach. Elektrické nářadí produkuje jiskry, které mohou zapálit prach nebo páry.**
- Během používání elektrického nářadí zabraňte v přístupu dětem a ostatním osobám. Při vyrušení byste mohli ztratit kontrolu nad přístrojem.**

2) Elektrická bezpečnost

- Připojovací zástrčka elektrického nářadí musí odpovídat zásuvce. Zástrčka nesmí být žádným způsobem měněna. S uzemněným elektrickým nářadím nepoužívejte žádné zástrčkové adaptéry. Nezměněné zástrčky a vhodné zásuvky snižují riziko zásahu elektrickým proudem.**
- Vyvarujte se tělesného kontaktu s uzemněnými povrchy např. trubek, topení, sporáků a ledniček. Existuje zvýšené riziko zásahu elektrickým proudem, když je Vaše tělo uzemněné.**
- Chraňte elektrické nářadí před deštěm nebo vlhkem. Proniknutí vody do elektrického nářadí zvyšuje riziko zásahu elektrickým proudem.**
- Nepoužívejte kabel k účelům, pro které není určen, pro nošení a zavěšení elektrického nářadí nebo pro vytahování zástrčky ze zásuvky. Chraňte kabel před horkem, olejem, ostrými hranami nebo pohyblivými částmi přístroje. Poškozené nebo zamotané kabely zvyšují riziko zásahu elektrickým proudem.**
- Pracujete-li s elektrickým nářadím venku, používejte pouze prodlužovací kabely, které jsou vhodné i pro práci v exteriéru. Použití prodlužovacího kabelu vhodného pro venkovní použití snižuje riziko zásahu elektrickým proudem.**
- Je-li provoz elektrického nářadí ve vlhkém prostředí nevyhnutelný, použijte proudový chránič. Použití proudového chrániče snižuje riziko zásahu elektrickým proudem.**

3) Bezpečnost osob

- Buďte pozorní, dávejte pozor na to, co děláte a přistupujte k práci s elektrickým nářadím s rozumem. Nepoužívejte elektrické nářadí, když jste unaveni nebo pod vlivem drog, alkoholu nebo léků. Moment nepozornosti při použití elektrického nářadí může mít za následek závažná poranění.**
- Noste osobní ochranné pomůcky a vždy ochranné brýle. Nošení osobních ochranných pomůcek jako jsou maska proti prachu, protiskluzová bezpečnostní obuv, ochranná helma a ochrana sluchu podle druhu a použití elektrického nářadí snižuje riziko poranění.**
- Zabraňte bezděčnému uvedení do provozu. Ujistěte se, že je elektrické nářadí vypnuté, dříve než ho připojíte na napájení elektrickým proudem a/nebo akumulátor, uchopíte ho nebo přenášíte. Prst na spínači při přenášení elektrického nářadí nebo zapnuté nářadí při zapojení do elektrické sítě, může být příčinou úrazu.**
- Odstraňte nastavovací nástroje nebo montážní klíče před zapnutím elektrického nářadí. Nástroj nebo klíč nacházející se v otáčející se části nářadí může způsobit poranění.**
- Vyvarujte se abnormálního držení těla. Snažte se o bezpečný postoj a neustále udržujte rovnováhu. Tak můžete mít nářadí v neočekávaných situacích lépe pod kontrolou.**
- Noste vhodné oblečení. Nenoste volné oblečení ani šperky. Chraňte vlasy, oblečení a rukavice před pohyblivými částmi. Volné oblečení, šperky nebo dlouhé vlasy mohou být zachyceny pohyblivými částmi.**
- Pokud mohou být namotována zařízení odsávající a zachytávající prach, je třeba tyto připojit a správně použít. Použití odsávání prachu může snížit nebezpečí ohrožení prachem.**

4) Používání elektrického nářadí a zacházení s ním

- Nepřetěžujte nářadí. Používejte pro práci elektrické nářadí k tomu určené. Vhodným elektrickým nářadím pracujete lépe a bezpečněji v uvedeném výkonostním rozsahu.**

- b) **Nepoužívejte elektrické nářadí, jehož zástrčka je vadná.** Elektrické nářadí, které není možné zapnout a vypnout, je nebezpečné a musí být opraveno.
- c) **Vytáhněte zástrčku ze zásuvky a/nebo odstraňte akumulátor dříve, než provedete nastavení nářadí, vyměníte součásti příslušenství nebo nářadí odložíte.** Tato preventivní opatření zabrání bezděčnému spuštění elektrického nářadí.
- d) **Nepoužívané elektrické nářadí uschovejte mimo dosah dětí. Nenechávejte nářadí používat osoby, které s ním nejsou obeznámeny nebo nečetly tyto pokyny.** Elektrické nářadí je nebezpečné, když je používáno nezkušenými osobami.
- e) **Starejte se o elektrické nářadí pečlivě. Přezkoušejte, zda pohyblivé části nářadí bezvadně fungují a nevážnou, zda části nejsou zlomené nebo poškozené tak, aby to negativně ovlivňovalo funkci elektrického nářadí. Poškozené části nechte před použitím nářadí. Příčinou mnoha úrazů je špatně udržované elektrické nářadí.**
- f) **Udržujte řezné nástroje ostré a čisté. Pečlivě ošetřované řezné nástroje s ostrými řeznými hranami méně vážnou a je snazší je vést.**
- g) **Používejte elektrické nářadí, příslušenství, vložné nástroje atd. podle těchto pokynů. Zohledněte přitom pracovní podmínky a prováděnou činnost. Používání elektrického nářadí k jiným než stanoveným účelům může způsobit nebezpečné situace.**
- 5) **Používání nářadí s akumulátorem a zacházení s ním**
- a) **Nabíjejte akumulátory jen v nabíječkách doporučených výrobcem. U nabíječky, která je vhodná jen pro určitý druh akumulátorů, existuje nebezpečí požáru, jestliže se používá s jinými akumulátory.**
- b) **Do elektrického nářadí používejte jen akumulátory k tomu určené. Použití jiných akumulátorů může mít za následek poranění a nebezpečí požáru.**
- c) **Nepoužívaný akumulátor chraňte před kancelářskými sponkami, mincemi, klíči, hřebíky, šrouby a jinými malými kovovými předměty, které by mohly způsobit přemostění kontaktů. Zkrat mezi kontakty akumulátoru může způsobit popálení nebo požár.**
- d) **Při špatném použití může z akumulátoru uniknout kapalina. Vyvarujte se kontaktu s ní. Při náhodném kontaktu se omyjte vodou. Když se kapalina dostane do očí, vyhledejte navíc lékařskou pomoc. Kapalina unikající z akumulátoru může způsobit podráždění kůže nebo popáleniny.**
- 6) **Servis**
- a) **Elektrické nářadí nechte opravovat jen kvalifikovaným odborným personálem a jen s originálními náhradními díly. Tím zajistíte, že bezpečnost přístroje zůstane zachována.**

Bezpečnostní pokyny pro šavlové pily REMS

VAROVÁNÍ

Přečtete si všechny bezpečnostní pokyny a instrukce. Zanedbání dodržování bezpečnostních pokynů a instrukcí může být příčinou zásahu elektrickým proudem, požáru a/nebo těžkých poranění.

Všechny bezpečnostní pokyny a instrukce si uschovejte do budoucna.

- **Držte elektrické nářadí za izolované plochy rukojeti („A“), pokud provádíte práci, při kterých může nasazené elektrické nářadí zasáhnout ukrytá elektrická vedení nebo vlastní síťový kabel. Kontakt s vedením pod napětím může uvést pod napětí také kovové elektrické nářadí a vést k úrazu elektrickým proudem.**
- **Držte elektrické nářadí při práci pevně oběma rukama a postarejte se o pevnou polohu při práci. Elektrické nářadí je dvěma rukama vedeno jistěji a bezpečněji.**
- **Používejte osobní ochranné vybavení, např. ochranné brýle. Během řezání odletují všemi směry horké piliny. Držte ostatní osoby dále od pracovního místa.**
- **Dbejte na to, že při řezání může vzniknout zdraví ohrožující prach. Používejte eventuelně vhodné vysavače prachu, ochrannou dýchací masku a jednorázové oblečení. Dbejte národních předpisů.**
- **Použijte vhodné hledací přístroje, abyste vyhledali skrytá zásobovací vedení, nebo přizvěte místní zásobovací společnost. Kontakt s elektrickými vedeními může vést k požáru nebo k úrazu elektrickým proudem. Poškození plynového vedení může vést k výbuchu. Vniknutí do vodovodního vedení způsobí věcné škody nebo může vést k úrazu elektrickým proudem.**
- **Dávejte při řezání vodovodního potrubí pozor na to, aby se nedostala žádná zbytková voda do motoru. Existuje nebezpečí úrazu elektrickým proudem.**
- **Upínejte materiál pevně. Nepodpírejte rukou nebo nohou opracovávaný materiál. Existuje nebezpečí zranění.**
- **Zajistěte polotovary (opracovávaný materiál). Upínacími přípravky nebo svérákem upevněný polotovar je držen bezpečněji než jen Vaší rukou.**
- **Nedotýkejte se žádných předmětů nebo země běžící pilou. Existuje nebezpečí zpětného rázu.**
- **Držte ruce pryč od prostoru řezání. Nesahejte pod polotovar. Při kontaktu s pilovým listem existuje nebezpečí zranění.**
- **Snadno zápalné látky musí být umístěny mimo dosah horkých pilin. Hrozí nebezpečí požáru!**
- **Dbejte na to, aby sklopná opěra (6) během řezání vždy doléhala na obrobek. Pilový list se může zaháknout a vést ke ztrátě kontroly nad elektrickým nářadím.**
- **Vypněte po ukončení pracovního postupu elektrické nářadí a vytáhněte pilový list z řezu teprve tehdy, jakmile bude tento v nečinnosti. Tak zabráníte zpětnému rázu a můžete elektrické nářadí bezpečně odložit.**
- **Používejte jen nepoškozené, bezvadné pilové listy. Zohnuté nebo neostře pilové listy se mohou zlomit nebo způsobit zpětný náraz.**
- **Nebrzděte pilový list po vypnutí stranovým protitlakem. Pilový list se může poškodit, zlomit nebo způsobit zpětný náraz.**

- **Než elektrické nářadí odložíte, počkejte, až bude v nečinnosti. Nasazené nářadí se může zaháknout a vést ke ztrátě kontroly nad elektrickým nářadím.**
- **Vytáhněte zástrčku ze zásuvky popř. sejměte akumulátor před montáží/demontáží pilového listu. Existuje nebezpečí zranění.**
- **Vytáhněte zástrčku ze zásuvky popř. sejměte akumulátor před tím, než přestavíte opěru. Existuje nebezpečí zranění.**
- **Děti a osoby, které na základě svých fyzických, smyslových či duševních schopností nebo své nezkušenosti či nevědomosti nejsou s to toto elektrické nářadí bezpečně obsluhovat, ho nesmějí používat bez dozoru nebo pokynů odpovědné osoby. V opačném případě vzniká nebezpečí chybné obsluhy a zranění.**
- **Přenechávejte elektrické nářadí pouze poučeným osobám. Mladiství smějí s elektrickým nářadím pracovat pouze v případě, pokud jsou starší 16 let, je to potřebné k dosažení jejich výcvikového cíle nebo se tak děje pod dohledem odborníka.**
- **Pravidelně kontrolujte, zda není poškozené přívodní vedení elektrického stroje a prodlužovací kabely. V případě poškození je nechte vyměnit kvalifikovaným odborníkem nebo některou z autorizovaných smluvních servisních dílen REMS.**
- **Používejte pouze schválené a příslušně označené prodlužovací kabely s dostatečným průřezem vedení minimálně se schváleným druhem ochrany podle bodu 1.5. Elektrické parametry. Používejte prodlužovací kabely do délky 10 m s průřezem vedení 1,5 mm², od 10 do 30 m s průřezem vedení 2,5 mm².**

Vysvětlení symbolů

VAROVÁNÍ

Nebezpečí se středním stupněm rizika, které může při nerespektování mít za následek smrt nebo těžká zranění (nevratná).

UPOZORNĚNÍ

Nebezpečí s nízkým stupněm rizika, které by při nerespektování mohlo mít za následek lehká zranění (vratná).

OZNÁMENÍ

Věcné škody, žádné bezpečnostní upozornění! Žádné nebezpečí zranění.



Před použitím čtěte návod k použití



Použijte ochranu očí



Použijte ochrannou dýchací masku



Použijte ochranu sluchu



Elektrický přístroj odpovídá třídě ochrany II



Ekologická likvidace



Značka shody CE



Sílu přenášející vodící držák



90°



ocelové trubky



kov



nerezavějící ocel



palety



dřevo



dřevo s hřebíky



zelené syrové dřevo



porobeton



sádrokartonové desky



pemza, cihly



litina



zvlněné



střídivavě rozvedené



přímé



granulát

1. Technická data

Použití odpovídající určení

VAROVÁNÍ

REMS šavlové pily jsou s vhodnými pilovými listy určeny k řezání různých materiálů, např. ocelových trubek, nerezových ocelových trubek, litinových trubek, jiných kovových profilů, dřeva, dřeva s hřebíky, palet, stavebních materiálů, plastů, a také k ponomému řezání v měkkých materiálech. Jiná použití neodpovídají určení a jsou tudíž nepřipustná.

1.1. Obsah dodávky

REMS Tiger ANC/VE/SR/pneumatic: pohonný stroj, šestihřanný klíč, vodící držák do 2", 2 REMS speciální pilové listy do 2"/140-3,2, kufr z ocelového plechu, návod k použití

REMS Puma VE: pohonný stroj, šestihřanný klíč, 1 REMS pilový list 210-1,8/2,5, kufr z ocelového plechu, návod k použití

REMS Cat ANC VE: pohonný stroj, šestihřanný klíč, 1 REMS univerzální pilový list 150-1,8/2,5, kufr z ocelového plechu, návod k použití

REMS Akku-Cat ANC VE: pohonný stroj, akumulátor, rychlonabíječka, šestihřanný klíč, 1 REMS univerzální pilový list 150-1,8/2,5, kufr, návod k použití

1.2. Čísla položek

REMS Tiger ANC pohonná jednotka	560000
REMS Tiger ANC VE pohonná jednotka	560008
REMS Tiger ANC SR pohonná jednotka	560001
REMS Tiger ANC pneumatic pohonná jednotka	560002
REMS Puma VE pohonná jednotka	560003
REMS Cat ANC VE pohonná jednotka	560004
REMS Akku-Cat ANC VE pohonná jednotka Li-Ion	560009
Akumulátor Li-Ion 18 V, 2,6 Ah	565215
Akumulátor Li-Ion 18 V, 3,5 Ah	565218
Rychlonabíječka Li-Ion/Ni-Cd	571560
Vodicí držák 1/16" – 2"	563000
Vodicí držák 2 1/2" – 4"	563100
Vodicí držák 5" – 6"	563200
Dvojité držák	543100
Ochranná krytka vodicího držáku, k upínání tenkostěnných materiálů	563008
Kufr z ocelového plechu	566051
REMS CleanM	140119

1.3. Pracovní rozsah

Pravouhelné řezání s REMS Tiger ANC/VE/SR/pneumatic:

S vodicím držákem 563000 a REMS speciálním pilovým listem 561001, 561007 trubky (také opláštěvané plastem)	1/16" – 2"
S vodicím držákem 563100 a REMS speciálním pilovým listem 561002 trubky (také opláštěvané plastem)	2 1/2" – 4"
S vodicím držákem 563200 a REMS speciálním pilovým listem 561008 trubky (také opláštěvané plastem)	5" – 6"
REMS Tiger ANC SR s vodicím držákem a REMS univerzálním pilovým listem 561005, 561003 nerozavějící ocelové trubky	1/16" – 2" popř. 2 1/2" – 4"

Ručné vedené řezání se všemi pilovými listy REMS

REMS univerzální pilové listy a REMS pilové listy
Ocelové trubky a jiné kovové profily, $\varnothing \leq 6"$, ≤ 250 mm
Dřevo, dřevo s hřebíky, palety, stavební hmoty, plasty ≤ 250 mm

1.4. Frekvence zdvihů (chodu naprázdno)

REMS Tiger ANC	2400 min ⁻¹
REMS Tiger ANC VE (plynule regulovatelná)	0 ... 2400 min ⁻¹
REMS Tiger ANC SR (plynule regulovatelná)	700 ... 2200 min ⁻¹
REMS Tiger ANC 48 V	1300 min ⁻¹
REMS Tiger ANC pneumatic (plynule regulovatelná)	0 ... 1700 min ⁻¹
REMS Puma VE (plynule regulovatelná)	0 ... 2800 min ⁻¹
REMS Cat ANC VE (plynule regulovatelná)	0 ... 2400 min ⁻¹
REMS Akku-Cat ANC VE (plynule regulovatelná)	0 ... 1800 min ⁻¹

1.5. Elektrické údaje

REMS Tiger ANC/VE, REMS Cat ANC VE	230 V; 50–60 Hz; 1050 W; 5 A nebo 110 V; 50–60 Hz; 1050 W; 10 A nebo 48 V; 750 W; 16,5 A odrušené
Třída ochrany	II, ochranná izolace
REMS Tiger ANC SR	230 V; 50–60 Hz; 1400 W; 6,4 A nebo 110 V; 50–60 Hz; 1400 W; 12,8 A odrušené
Třída ochrany	II, ochranná izolace
REMS Puma VE	230 V; 50–60 Hz; 1300 W; 6 A odrušené
Třída ochrany	II, ochranná izolace
REMS Akku-Cat ANC VE	18 V=; 30 A
Rychlonabíječka Li-Ion/Ni-Cd	Input 230 V~; 50–60 Hz; 65 W Output 10,8–18 V=

1.6. Připojení stlačeného vzduchu REMS Tiger ANC pneumatic

Požadovaný provozní tlak	0,6 MPa, 6 bar (85 psi)
Spotřeba vzduchu při chodu naprázdno	1,6 m ³ /min (56 cf/min)
Spotřeba vzduchu při plném zatížení	1,3 m ³ /min (46 cf/min)
Světlost hadice	12–13 mm (1/2")
Nastavení olejníčky	6–7 kapek/min

1.7. Rozměry

REMS Tiger ANC	455×80× 90 mm	(17,9"×3,2"×3,5")
REMS Tiger ANC VE	435×80×135 mm	(17,1"×3,2"×5,3")
REMS Tiger ANC SR	490×80× 90 mm	(19,3"×3,2"×3,5")

REMS Tiger ANC pneumatic	445×80× 90 mm	(17,5"×3,2"×3,5")
REMS Puma VE	475×90×152 mm	(18,7"×3,5"×6,0")
REMS Cat ANC VE	435×80×135 mm	(17,1"×3,2"×5,3")
REMS Akku-Cat ANC VE	435×90×190 mm	(17,1"×3,5"×7,5")

1.8. Hmotnosti

REMS Tiger ANC	3,0 kg (6,6 lb)
REMS Tiger ANC VE	3,0 kg (6,6 lb)
REMS Tiger ANC SR	3,1 kg (6,8 lb)
REMS Tiger ANC pneumatic	3,8 kg (8,4 lb)
REMS Puma VE	3,8 kg (8,4 lb)
REMS Cat ANC VE	3,0 kg (6,6 lb)
REMS Akku-Cat ANC VE (s akumulátor)	3,5 kg (7,7 lb)
REMS akumulátor Li-Ion 18 V, 2,6 Ah	0,6 kg (2,2 lb)
REMS akumulátor Li-Ion 18 V, 3,5 Ah	0,6 kg (2,2 lb)
Vodicí držák 1/16" – 2"	1,0 kg (2,2 lb)
Vodicí držák 2 1/2" – 4"	1,7 kg (3,7 lb)
Vodicí držák 5" – 6"	2,7 kg (6,0 lb)

1.9. Informace o hluku

Hodnota úrovně akustického tlaku	
REMS Tiger/Cat	96 dB(A)
REMS Puma	87 dB(A)
Hodnota úrovně akustického výkonu	
REMS Tiger/Cat	107 dB(A)
REMS Puma	98 dB(A)
Kolisavost K = 3 dB	

1.10. Vibrace

Hmotnostní efektivní hodnota zrychlení:

všechny šavlové pily REMS		
řezání předepjatých desek	18,3 m/s ²	K = 3,3 m/s ²
řezání dřevěných trámů	28,3 m/s ²	K = 2,4 m/s ²

Udávaná hodnota emisní hodnota kmitání byla změřena na základě normovaných zkušebních postupů a může být použita pro porovnání s jiným přístrojem. Udávaná hodnota emisní hodnoty kmitání může být také použita k úvodnímu odhadu přerušení chodu.

⚠ UPOZORNĚNÍ

Emisní hodnota kmitání se může během skutečného použití přístroje od jmenovitých hodnot odlišovat, a to v závislosti na druhu a způsobu, jakým bude přístroj používán. V závislosti na skutečných podmínkách použití (přerušovaný chod) může být žádoucí, stanovit pro ochranu obsluhy bezpečnostní opatření.

2. Uvedení do provozu

2.1. Připojení k el. síti

Věnujte pozornost síťovému napětí! Před připojením REMS šavlové pily, příp. rychlonabíječky, se přesvědčte, zda napětí uvedené na výkonovém štítku odpovídá napětí sítě. Na staveništích, ve vlhkém prostředí, ve vnitřních i vnějších prostorech nebo u srovnatelných typů instalace provozujte elektrické nářadí pouze prostřednictvím proudového chrániče (ochranný spínač FI), který přeruší proud energie, jakmile svodový proud do země překročí 30 mA za 200 ms. Pokud použijete prodlužovací vedení, je nutné zvolit odpovídající průřez vedení podle používaného elektrického nářadí. Prodlužovací kabel musí být schválený pro druh ochrany podle bodu 1.5. Elektrické hodnoty.

Akumulátory

⚠ OZNÁMENÍ

Před použitím v šavlové pile REMS Akku-Cat ANC VE nabijte akumulátor! Vložte akumulátor (13) kolmo do pily REMS Akku-Cat ANC VE, příp. do rychlonabíječky, až slyšitelně zaklapne. Šikmé zavedení poškodí kontakty a může vést ke zkratu, přičemž dojde k poškození akumulátoru.

Hluboké vybití podpětím

Napětí se nesmí u akumulátorů Li-Ion dostat pod hodnotu minimálního napětí, jinak může dojít „hlubokým vybitím“ k poškození akumulátoru. Články REMS akumulátoru Li-Ion jsou při dodání přednabity na ca. 40 %. Proto musí být akumulátory Li-Ion před použitím nabity a pravidelně dobíjeny. Pokud bude tento předpis výrobce článků nerespektován, může být akumulátor Li-Ion díky hlubokému vybití poškozen.

Hluboké vybití skladováním

Pokud bude relativně málo nabitý akumulátor Li-Ion skladován, může se při delším skladování díky samovybití hluboce vybit a tím poškodit. Akumulátory Li-Ion musí být proto před skladováním nabity a nejpozději každých šest měsíců dobity a před opětovným zatížením bezpodmínečně ještě jednou nabity.

⚠ OZNÁMENÍ

Před použitím akumulátor nabijte. Akumulátory Li-Ion pro zamezení hlubokého vybití pravidelně dobíjejte. Při hlubokém vybití dojde k poškození akumulátoru.

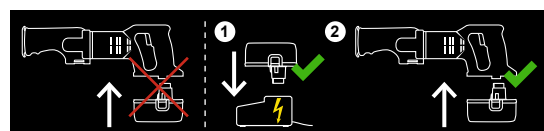

Pro nabíjení používejte pouze rychlonabíječku REMS. Nové a delší dobu nepoužívané akumulátory Li-Ion dosáhnou teprve po více nabíjeních plnou kapacitu.

Rychlonabíječka Li-Ion/Ni-Cd (č. výr. 571560)

Když je síťová zástrčka zasunutá, trvale svítí levá zelená kontrolka. Je-li akumulátor zasunutý do rychlonabíječky REMS, zelená kontrolka bliká, když se akumulátor nabíjí. Svítí-li zelená kontrolka trvale, je akumulátor nabíjen. Když bliká červená kontrolka, je akumulátor pokazený. Svítí-li kontrolka stále červeně, pohybuje se teplota rychlonabíječky a/nebo akumulátoru mimo přípustný pracovní rozsah od 0°C do +45°C (32°F – +113°F).

OZNÁMENÍ

REMS rychlonabíječky nejsou určeny k venkovnímu použití.

2.2. Řezání s vodícím držákem (2) (pravoúhlé řezání)

VAROVÁNÍ

Před montáží/demontáží vodícího držáku vytáhněte zástrčku ze zásuvky resp. vyjměte akumulátor!

Ložiskový čep (3) vodícího držáku (2) zasuňte ze strany do REMS šavlové pile tak, aby se omezovací čep vodícího držáku pohyboval v podélné drážce skříňné převodu REMS šavlové pile.

OZNÁMENÍ

K dosažení **pravoúhlých** řezů je bezpodmínečně nutné použití vodícího držáku, protože přesné pravoúhlé nasazení popř. vedení REMS šavlové pile není při ručním vedení možné.

2.3. Ručně vedené řezání

REMS šavlová pila je použita bez vodícího držáku (2). Musí být během řezání silně tlačena proti materiálu, aby opěra (6) stále přiléhala na řezaný materiál. Řezaný materiál je nutno zajistit proti odhození.

2.4. Volby vhodného pilového listu

Používejte ke všem šavlovým pilám REMS ve vlastním zájmu pouze kvalitní pilové listy REMS, jinak zanikne nárok na záruku!

REMS speciální pilové listy 2"/140-2,5 popř. 2"/140-3,2, 4"/200-3,2 a 6"/260-3,2 (obr. 8) pro všechny modely REMS Tiger

Speciálně vyvinuty pro REMS Tiger. Bezpodmínečně nutné k pravoúhlému řezání a k rychlé demontáži ocelových trubek s silu přenášejícím vodícím držákem. Tento způsobí mnohonásobný posuvový tlak díky 5-násobnému, silu přenášejícímu pákovému účinku. REMS speciální pilový list s oboustranným úchytem s obzvláště širokou upínací plochou pro přesnou polohu, extra silný, odolný v krutu a ohybu pro vysokou stabilitu. Hrubé, zvlněné ozubení pro rychlý řez. Mnohonásobně vyšší životnost ostří. Normální pilové listy s jednostranným úchytem jsou k pravoúhlému řezání s vodícím držákem nepoužitelné, protože se díky vysokému posuvovému tlaku na místě upnutí zlomí.

REMS univerzální pilové listy 100/150/200/300 (obr. 8) pro všechny modely REMS Tiger, REMS Cat

Pro řezání volně z ruky a pro řezání se silu přenášejícím vodícím držákem. Jen 1 REMS univerzální pilový list pro všechny práce řezání namísto množství různých pilových listů. Houževnaté pružný materiál, vysoce flexibilní, také k řezání při stěnách. Oboustranný úchyt s obzvláště širokou upínací plochou pro přesnou polohu, pro vysokou stabilitu. Střídaté rozvedení zubů (Combo-ozubení), v oblasti zubů obzvláště vysoce kalené. Díky tomu vynikající výkon řezání a obzvláště vysoká životnost ostří. Také pro těžko obrobitelné materiály, např. nerezavějící oceli, tvrdé litinové trubky apod. a k řezání dřeva s hřebíky, palet. Normální pilové listy s jednostranným úchytem jsou k pravoúhlému řezání s vodícím držákem nepoužitelné, protože se díky vysokému posuvovému tlaku na místě upnutí zlomí.

REMS pilové listy pro všechny šavlové pily REMS

Pro speciální práce řezání kovů, dřeva, stavebních hmot a plastů jsou k dispozici mnohé pilové listy REMS rozdílného tvaru, délky a rozteče zubů s v obchodě obvyklým (jednostranným) úchytem: viz Tabulka pilových listů obr. 8.

2.5. Montáž pilového listu

VAROVÁNÍ

Před montáží/demontáží pilového listu vytáhněte zástrčku ze zásuvky resp. vyjměte akumulátor!

Všechny modely REMS Tiger, REMS Cat (obr. 2 a obr. 3)

Pro montáž REMS pilového listu pilu **nestavějte na průchodku s ochranou proti zlomení** přívodního vedení, jinak dojde k jeho poškození! Povolte svěrací šroub (9) upínky pilového listu (4), až může být pilový list zaveden přes středící kolík. REMS speciální pilový list a REMS univerzální pilový list leží mezi oběma rameny upínky pilového listu ve tvaru U (obr. 2). REMS pilové listy s běžně prodávaným (jednostranným) úchytem musí doléhat na dno výřezu v přítláčném prvku pilového listu (obr. 3). Utáhněte **pevně** upínku pilového listu svěracím šroubem (9), jinak dojde k poškození nebo ustřížení středícího kolíku. Středící kolík nemá za úkol držet pilový list. To se děje výhradně díky sevření svěracím šroubem (9). Nemůže-li už být svěrací šroub (9) pevně utažen, protože je jeho vnitřní šestihran nebo šestihřanný klíč opotřebován, dojde ke stříhnutí středícího kolíku. Proto obnovte včas opotřebovaný svěrací šroub (9) a šestihřanný klíč.

REMS Puma VE (Fig. 5.)

Pro montáž REMS pilového listu pilu **nestavějte na průchodku s ochranou proti zlomení** přívodního vedení, jinak dojde k jeho poškození! Páku upínání

pilového listu (14) rukou odklopte směrem vzhůru a podržte. Pilový list (5) zaveďte ozubením dolů nebo otočený o 180° směřující nahoru. Uvolněte páku upínání pilového listu (14), tato je ovládaná pružinou a upne pilový list samočinně. Pilový list (5) přezkoušejte na pevné uložení. Nahoru otočený pilový list umožňuje řezu pilou blízko nějaké plochy (obr. 7.).

2.6. Nastavení délkově nastavitelné opěry, jen REMS Puma VE (obr. 6.)

VAROVÁNÍ

Před nastavením podélné nastavitelné, sklopné opěry (6) vytáhněte síťovou zástrčku ze zásuvky, příp. vyjměte akumulátor!

Sestihřanný klíč sejměte z držáku (15) a povolte oba svěrací šrouby (16). Sklopnou opěru (6) lze plynule nastavovat v podélném směru o 40 mm. Nastavte požadovanou polohu, pevně dotáhněte svěrací šrouby (16), šestihřanný klíč nasadte do držáku (15). Díky této možnosti nastavení opěry mohou být dílčím způsobem otupené pilové listy lépe využity a může být zabráněno nárazu špičky pilového listu do stěny/vnitřní stěny trubky (zohledněte zdvih pilového listu).

3. Provoz



Použijte ochranu očí



Použijte ochrannou dýchací masku



Použijte ochranu sluchu

VAROVÁNÍ

Při pracích, při kterých může vzniknout zdraví ohrožující prach, je třeba používat vhodné vysavače prachu, ochrannou dýchací masku a jednorázové oblečení. Dbejte národních předpisů.

REMS Tiger ANC: Zapnutí/vypnutí bezpečnostním spínačem zapnuto/vypnuto (7).

REMS šavlové pily „VE“: Plynulé elektronické řízení počtu zdvihů prostřednictvím proměnného tlaku na plynulý bezpečnostní spínač (akcelerační spínač) (10).

REMS Tiger ANC SR: Plynulá elektronická regulace počtu zdvihů. Předvolba požadovaného počtu zdvihů na nastavovacím kolečku (12). Zapnutí/vypnutí bezpečnostním spínačem zapnuto/vypnuto (7).

REMS Tiger ANC pneumatic: K překonání blokování zapnutí nejprve stiskněte západku na páce (11) a poté páku. Frekvence zdvihů se ovládá stiskem páky se západkou (11).

3.1. Pracovní postup při řezání s vodícím držákem

VAROVÁNÍ

Držte REMS šavlovou pilu pouze za izolované plochy rukojeti („A“) (obr. 1), ne za vodící držák (2), pokud provádíte práce, při kterých může nasazené nářadí zasáhnout ukrytá elektrická vedení nebo vlastní přívodní kabel. Kontakt s vedením pod napětím může uvést pod napětí také kovové díly elektrického nářadí popř. vodící držák a vést k úrazu elektrickým proudem.

OZNÁMENÍ

Používejte pouze speciální pilové listy REMS nebo univerzální pilové listy REMS (viz 2.4.). Normální pilové listy s jednostrannou upínkou jsou k pravoúhlému řezání s vodícím držákem nepoužitelné, protože díky vysokému posuvovému tlaku v místě upnutí prasknou.

Vodící držák namontujte jak uvedeno v bodě 2.2.. Přiložte REMS šavlovou pilu vodícím držákem na trubku tak, aby upínací vřetení s rukojetí (1) stálo kolmo. Utáhněte upínací vřetení. Obejměte rukojeť motoru, příp. stiskněte páku se západkou (11), současně stiskněte spínač (7, příp. 10) a táhněte REMS šavlovou pilu nahoru, až projíždíte trubku, příp. profil. Naříznutí může být zlepšeno, obzvláště při velkých průměrech (např. 4“) tím, že bude stroj zapnut teprve tehdy, pokud pilový list již na trubce leží. Dbejte na to, aby prisma vodícího držáku bylo stále udržováno bez třisek, jinak bude ovlivněn pravoúhlý řez. K dosažení optimální rychlosti řezání a k šetření pilového listu zvolte jen **mírný** posuvový tlak. Silnější posuvový tlak nezvyšuje rychlost pily! REMS Tiger ANC je vybaven ochranou proti přetížení (8). Při příliš velkém posuvovém tlaku se tato spustí, tlačítko vyskočí mírně ven a REMS šavlová pila zůstane stát. Po několika sekundách může být ochrana proti přetížení znovu stlačena a REMS šavlová pila může být znovu zapnuta.

3.2. Pracovní postup při řezání volně z ruky

VAROVÁNÍ

Držte REMS šavlovou pilu pouze za izolované plochy rukojeti („A“) (obr. 1), pokud provádíte práce, při kterých může nasazené nářadí zasáhnout ukrytá elektrická vedení nebo vlastní přívodní kabel. Kontakt s vedením pod napětím může uvést pod napětí také kovové díly elektrického nářadí popř. vodící držák a vést k úrazu elektrickým proudem.

V případě přímých nebo křivkových řezů silně přitlačte sklopnou opěru (6) na materiál, aby sklopná opěra (6) neustále doléhala na řezaný materiál. Zapněte REMS šavlovou pilu. Používejte pouze ostré a spolehlivé pilové listy. Rovnoměrný posuvový tlak snižuje nebezpečí úrazu a chrání REMS šavlovou pilu i pilový list. Připojovací vedení vedte od REMS šavlové pily směrem dozadu. Během řezání silně přitlačujte REMS šavlovou pilu k řezanému materiálu. Pokud se během řezání vzpříčí pilový list, vypněte REMS šavlovou pilu, vhodným nástrojem rozevřete řezací spáru a vytáhněte pilový list.

Při ponorném řezání měkkých materiálů, např. dřeva, plastu, plastových trubek nebo lehkých stavebních materiálů, můžete za chodu opatrně ponořit pilový list do plochy (obr. 4). Používejte krátký pilový list. Vypnutou REMS šavlovou pilu přiložte spodní hranou sklopné opěry (6) a špičkou pilového listu na řezané místo, zapnete REMS šavlovou pilu a pomalu ponoříte pilový list do materiálu. Používejte zejména REMS šavlové pily s plynulou elektronickou regulací frekvence zdvihů. V tvrdších materiálech, např. kovu, před zahájením řezání vyvrtejte pro pilový list dostatečně velký otvor.

3.3. Mazací prostředky

Pro normální práce řezání nepoužívejte žádné mazací prostředky. Tyto zabraňují vyhazování třísek z řezné spáry a zkracují tím dobu trvanlivosti pilového listu.

Výhradně při řezání trubek z nerezavějící oceli a tvrdé litiny je třeba chladit a mazat REMS Specialem nebo REMS Sanitolem. Je doporučeno, použít REMS Tiger ANC SR a jeden z univerzálních pilových listů REMS 561003 ... 561006. K pravouhelnému řezání je bezpodmínečně nutný vodící držák (viz 2.2.).

3.4. Ochrana před hlubokým vybitím

REMS Akku-Cat ANC VE je vybaven ochranou před hlubokým vybitím akumulátoru. Tato vypne pohonný stroj, jakmile bude muset být akumulátor znovu nabit. V takovém případě vyjměte akumulátor a nabijte jej rychlonabíječkou REMS.

4. Údržba

⚠ VAROVÁNÍ

Před prováděním údržby vytáhněte vidlici ze zásuvky, příp. sejměte akumulátor!

4.1. Údržba

REMS šavlové pily jsou bezúdržbové. Převodovka je naplněna celoživotní náplní, a proto nemusí být mazána. Upínání pilového listu udržujte v čistotě. Odstraňte piliny z krytu upínání pilového listu. Po každém použití odstraňte z krytu upínání pilového listu zbytky vody a vlhkost. Strojním olejem lehce namažte upínání pilového listu a upínací páku pilového listu (14) (pouze REMS Puma VE). Vyměňte vadný upínací šroub (9) (kromě REMS Puma VE). Plastové části (např. kryty, akumulátory) čistěte pouze čističem strojů REMS CleanM (obj. č. 140119) nebo jemným mýdlem a vlhkým hadrem. Nepoužívejte čisticí prostředky pro domácnost. Ty obsahují mnoho chemikálií, které by mohly plastové části poškodit. K čištění v žádném případě nepoužívejte benzín, terpentýnový olej, ředidla nebo podobné výrobky.

Dbejte na to, aby kapaliny nikdy nevnikly dovnitř REMS šavlové pily. Nikdy neponořujte REMS šavlovou pilu do kapaliny.

4.2. Inspekce/Údržba

⚠ VAROVÁNÍ

Před údržbou a opravami vytáhněte vidlici ze zásuvky příp. sejměte akumulátor! Tyto práce mohou provádět pouze kvalifikovaní odborníci.

REMS šavlové pily s univerzálním motorem mají uhlíkové kartáče. Tyto se opotřebovávají, proto musí být čas od času přezkoušeny, příp. nahrazeny autorizovanou smluvní servisní dílnou REMS.

5. Poruchy

5.1. Porucha: REMS šavlová pila zůstane během řezání stát.

Příčina:

- Příliš velký posuvový tlak.
- Tupý pilový list (5).
- Nevhodný pilový list (5).
- Došlo k aktivaci ochrany proti přetížení (8) (REMS Tiger ANC).
- Opotřebované uhlíkové kartáče.
- Nízký provozní tlak (REMS Tiger ANC pneumatic).
- Malé dodávané množství vzduchu z kompresoru (REMS Tiger ANC pneumatic).
- Akumulátor (13) je vybitý (REMS Akku-Cat ANC VE).

Náprava:

- Snižte posuvový tlak.
- Vyměňte pilový list.
- Zvolte vhodný pilový list (viz 2.4. a obr. 8).
- Počkejte několik sekund, pak stiskněte tlačítko ochrany proti přetížení.
- Nechte vyměnit uhlíkové kartáče odborným personálem nebo autorizovanou smluvní servisní dílnou REMS.
- Zvyšte provozní tlak. Zvolte kompresor podle Technických údajů 1.6.
- Zvolte kompresor podle Technických údajů 1.6.
- Nabijte akumulátor rychlonabíječkou Li-Ion/Ni-Cd nebo vyměňte akumulátor.

5.2. Porucha: Při řezání trubek pomocí vodícího držáku nelze dosáhnout kolmého řezu (2).

Příčina:

- Příliš velký posuvový tlak.
- Nevhodný pilový list (5).
- Tupý pilový list (5).
- Hranol vodícího držáku (2) je znečištěný (piliny!).

Náprava:

- Snižte posuvový tlak.
- Zvolte vhodný pilový list (viz 2.4. a obr. 8).
- Vyměňte pilový list.
- Vyčistěte hranol.

5.3. Porucha: Nelze spustit REMS šavlovou pilu.

Příčina:

- Došlo k aktivaci ochrany proti přetížení (REMS Tiger ANC).
- Vadné připojovací vedení.
- Akumulátor (13) je vybitý (REMS Akku-Cat ANC VE).
- REMS šavlová pila je vadná.

Náprava:

- Počkejte několik sekund, pak stiskněte tlačítko ochrany proti přetížení.
- Nechte vyměnit připojovací vedení odborným personálem nebo autorizovanou smluvní servisní dílnou REMS.
- Nabijte akumulátor rychlonabíječkou Li-Ion/Ni-Cd nebo vyměňte akumulátor.
- Nechte REMS šavlovou pilu zkontrolovat/opravit autorizovanou smluvní servisní dílnou REMS.

5.4. Porucha: Středící kolík je přestřížený, pilový list (5) lze upnout jen nedostatečným způsobem (REMS Tiger a všechny modely REMS Cat).

Příčina:

- Upínací šroub (9) je opotřebovaný.
- Šestihřanný čepový klíč je opotřebovaný (viz 2.5.).

Náprava:

- Vyměňte upínací šroub anebo středící kolík.
- Vyměňte šestihřanný čepový klíč.

6. Likvidace

REMS šavlové pily nesmí být po skončení životnosti likvidovány s domovním odpadem. Musí být řádně zlikvidovány podle zákonných předpisů.

7. Záruka výrobce

Záruční doba činí 12 měsíců od předání nového výrobku prvnímu spotřebiteli. Datum předání je třeba prokázat zasláním originálních dokladů o koupi, jež musí obsahovat datum koupě a označení výrobku. Všechny funkční vady, které se vyskytnou během doby záruky a u nichž bude prokázáno, že vznikly výrobní chybou nebo vadou materiálu, budou bezplatně odstraněny. Odstraňováním závady se záruční doba neprodlužuje ani neobnovuje. Chyby, způsobené přirozeným opotřebováním, nepřiměřeným zacházením nebo špatným užitím, nerespektováním nebo porušením provozních předpisů, nevhodnými provozními prostředky, přetížením, použitím k jinému účelu, než pro jaký je výrobek určen, vlastními nebo cizími zásahy nebo z jiných důvodů, za něž REMS neručí, jsou ze záruky vyloučeny.

Záruční opravy smí být prováděny pouze k tomu autorizovanými smluvními servisními dílnami REMS. Reklamace budou uznány jen tehdy, pokud bude

výrobek bez předchozích zásahů a v nerozebraném stavu předán autorizované smluvní servisní dílně REMS. Nahrazené výrobky a díly přechází do vlastnictví firmy REMS.

Náklady na dopravu do servisu a z něj hradí spotřebitel.

Zákonná práva spotřebitele, obzvláště jeho nároky na záruku při chybách vůči prodejci, zůstávají touto zárukou nedotčena. Tato záruka výrobce platí pouze pro nové výrobky, které budou zakoupeny v Evropské unii, v Norsku nebo ve Švýcarsku a tam používány.

Pro tuto záruku platí německé právo s vyloučením Dohody Spojených národů o smlouvách o mezinárodním obchodu (CISG).

8. Seznamy dílů

Seznamy dílů viz www.rems.de → Ke stažení → Soupisy náhradních dílů.